



**Husqvarna**<sup>®</sup>

PAX1100, PAX730

ES Manual de usuario  
PT Manual do utilizador

2-18  
19-35

# Contenido

Introducción.....	2	Mantenimiento.....	9
Seguridad.....	3	Datos técnicos.....	15
Montaje.....	6	Accesorios.....	16
Funcionamiento.....	8	Declaración de conformidad CE.....	18

# Introducción

## Descripción del producto

Trabajamos constantemente para perfeccionar nuestros productos y nos reservamos, por lo tanto, el derecho a introducir modificaciones en la construcción y el diseño sin previo aviso.

**Nota:** El presente manual trata tanto las unidades de alimentación de gasolina como las de batería.

## Uso previsto



**ADVERTENCIA:** Este accesorio solo puede utilizarse con el producto para el que está previsto su uso; consulte el capítulo sobre accesorios del manual de usuario del producto.

Este accesorio está diseñado solamente para cortar ramas.

## Vista general del equipo

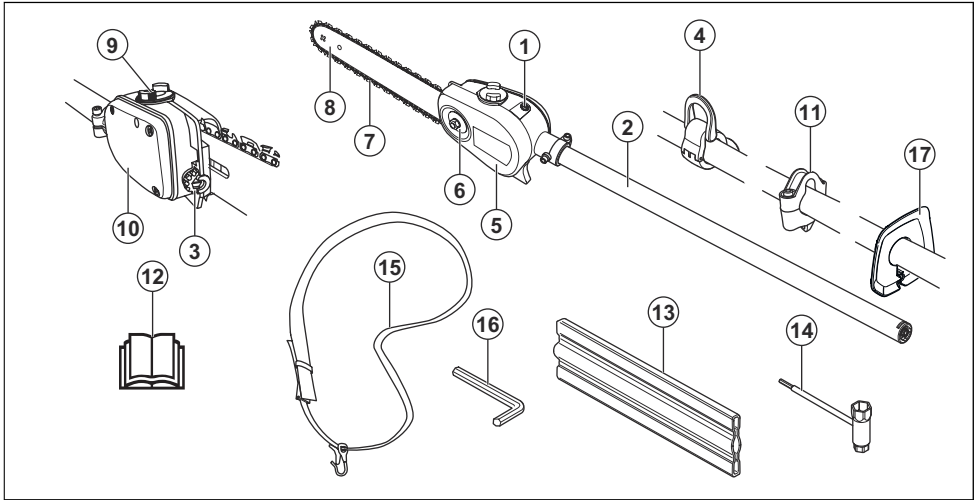

- |   |                                 |
|---|---------------------------------|
| 1. Tornillo de ajuste de lubricación de la cadena | 12. Manual de usuario           |
| 2. Tubo   | 13. Protección para transportes |
| 3. Tornillo de tornillo de tensado de cadena      | 14. Llave combinada             |
| 4. Gancho de sujeción del arnés (24 mm)           | 15. Arnés                       |
| 5. Protección para la cadena de sierra            | 16. Llave Torx                  |
| 6. Tuerca de la espada                            | 17. Protección para la mano     |
| 7. Cadena de sierra                               |                                 |
| 8. Espada   |                                 |
| 9. Repostaje de aceite para cadena de motosierra  |                                 |
| 10. Depósito de aceite de la cadena               |                                 |
| 11. Gancho de sujeción del arnés (1")             |                                 |

## Símbolos que aparecen en el accesorio y la unidad de alimentación



El uso descuidado o incorrecto de este producto puede provocar heridas graves o mortales al operador o a otras personas.



Lea atentamente el manual de usuario y asegúrese de que entiende las instrucciones antes de utilizar el accesorio.



Este accesorio cumple con las directivas CE vigentes.



Use siempre protectores auriculares y gafas protectoras o un visor.

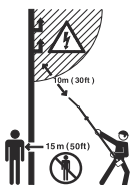

Utilice siempre guantes protectores homologados.



Utilice botas antideslizantes y seguras.



Mantenga todas las partes del cuerpo lejos de las superficies calientes.



Sentido de rotación de la cadena de la motosierra, tiempo de funcionamiento/en ralentí.



Ajuste de la bomba de aceite.



Sentido de la cadena.

Este producto no tiene aislamiento eléctrico. Si el producto entra en contacto o está en las proximidades de cables de alta tensión, puede provocar la muerte o lesiones graves. La electricidad puede ser transmitida de un punto a otro formando un arco de tensión. A mayor tensión, mayor es la distancia que puede ser transmitida la electricidad. La electricidad también puede ser transmitida a través de ramas y otros objetos, especialmente si están mojados. Mantenga siempre como mínimo una distancia de 10 metros entre la máquina y un cable de alta tensión u objetos que estén en contacto con el mismo. Si debe trabajar con una distancia de seguridad más corta, póngase siempre en contacto con la central eléctrica para cerciorarse de que la tensión está desconectada antes de empezar a trabajar.

Mantenga siempre a terceros y animales alejados del producto, a 15 metros como mínimo.

**Nota:** Los demás símbolos o etiquetas que aparecen en el producto corresponden a requisitos de homologación específicos en determinados mercados.

## Seguridad

### Definiciones de seguridad

Las advertencias, precauciones y notas se utilizan para destacar información especialmente importante del manual.



**ADVERTENCIA:** Indica un riesgo de lesiones o incluso de muerte del usuario o de las personas cercanas si no se respetan las instrucciones del manual.



**PRECAUCIÓN:** Indica un riesgo de daños en el producto, otros materiales o el área adyacente si no se respetan las instrucciones del manual.

**Nota:** Se usa para proporcionar más información necesaria en una situación determinada.

# INSTRUCCIONES DE SEGURIDAD IMPORTANTES

## Lea todas las instrucciones



**ADVERTENCIA:** Siempre que utilice máquinas eléctricas de jardinería, deberá adoptar precauciones básicas de seguridad para reducir el riesgo de incendio, descargas eléctricas, o lesiones personales, entre otras las siguientes:

## Instrucciones generales de seguridad



**ADVERTENCIA:** Lea las siguientes instrucciones de advertencia antes de utilizar el producto.

- Lea detenidamente el manual de instrucciones y asegúrese de entender su contenido antes de utilizar el equipo.
- Estas instrucciones complementan las instrucciones que se incluyen con el producto. Para otros procedimientos, consulte las instrucciones de operación del producto.
- Bajo ninguna circunstancia debe modificarse la configuración original del equipo sin autorización del fabricante. No utilice un accesorio que parezca haber sido modificado por otras personas y emplee siempre accesorios originales. Las modificaciones y/o la utilización de accesorios no autorizadas pueden ocasionar accidentes graves o incluso la muerte del operario o de terceros.
- La utilización de este producto podría estar regulada por la legislación nacional.

## Instrucciones de seguridad para el funcionamiento

- No permita nunca que los niños utilicen el producto.
- Mantenga alejadas a las personas no autorizadas. Los niños, animales, curiosos y ayudantes deben permanecer fuera de la zona de seguridad de 15 metros durante el uso. Pare el producto inmediatamente si alguien se acerca.
- Nunca deje que otras personas utilicen el producto sin asegurarse primero de que hayan leído y entendido el contenido de este manual de usuario.
- No trabaje nunca desde una escalera, taburete u otra posición elevada que no tenga un apoyo completamente seguro.
- Cerciórese siempre de tener una posición de trabajo segura y firme.
- Utilice siempre las dos manos para sostener el producto. Mantenga el producto al costado de su

cuerpo. Asegúrese de que conecta el arnés al gancho de sujeción.

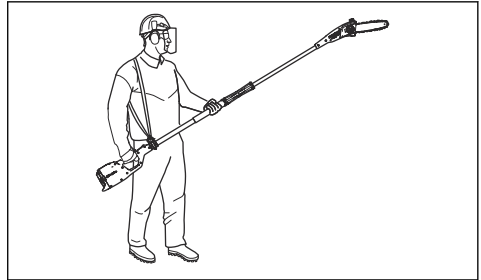

- Utilice la mano derecha para manejar el acelerador/gatillo de alimentación.
- Cerciórese de mantener las manos y los pies alejados del equipo de corte mientras el motor está en marcha.
- Al apagar el motor, mantenga las manos y los pies alejados del equipo de corte hasta que el motor se detenga por completo.
- Tenga cuidado con los trozos de rama que pueden salir despedidos durante el corte.
- Apoye siempre el producto en el suelo cuando no lo esté utilizando.
- Controle el objeto a cortar para cerciorarse de que no tiene elementos extraños como cables de electricidad, insectos, animales, etc., u elementos que puedan dañar el equipo de corte, por ejemplo objetos de metal.
- Si choca con algún objeto o si se producen vibraciones fuertes, pare el producto inmediatamente. Si posee un producto con gasolina, desmonte el sombrerete de bujía de la bujía. Si posee un producto con batería, extráigala del producto. Asegúrese de que el producto no esté dañado. Repare el producto si está dañado.
- Si algún objeto se quedase atascado en el equipo de corte durante el uso, apague el motor y deje que se detenga completamente antes de limpiar el equipo de corte.
- No utilice la podadora si está cansado o bajo los efectos de estupefacientes, alcohol o medicamentos.
- La sobreexposición a las vibraciones puede provocar problemas circulatorios y dolencias de carácter nervioso, especialmente en personas con patologías circulatorias. Acuda a un médico si nota síntomas que puedan relacionarse con la sobreexposición a las vibraciones. Ejemplos de tales síntomas son la pérdida de sensibilidad, el hormigueo, las «punzadas», el dolor, la pérdida o reducción de la fuerza normal o los cambios en el color y la superficie de la piel. Estos síntomas se presentan normalmente en dedos, manos y muñecas. El riesgo puede ser mayor a bajas temperaturas.

## Equipo de protección personal



**ADVERTENCIA:** Lea las siguientes instrucciones de advertencia antes de utilizar el producto.

- Utilice un casco si existe la posibilidad de que puedan caerle objetos.
- Utilice protección auditiva homologada.
- La exposición prolongada al ruido puede causar daños crónicos en el oído. Utilice siempre unos protectores auriculares homologados.
- Utilice siempre calzado de seguridad antideslizante.



- Utilice siempre ropas de trabajo y pantalón largo resistente.
- No utilice nunca ropa suelta ni joyas.
- Compruebe que el cabello no esté suelto por debajo de los hombros.

## Dispositivos de seguridad en el producto

En este apartado se describen los dispositivos de seguridad en el producto, su propósito, y cómo se deben llevar a cabo las comprobaciones para asegurarse de que los dispositivos de seguridad funcionan correctamente.



**ADVERTENCIA:** Nunca utilice un producto que tenga dispositivos de seguridad defectuosos. Los dispositivos de seguridad deben comprobarse tal como se describe en este apartado. Si el producto no pasa alguna de estas pruebas, póngase en contacto con el taller de servicio para repararlo.

## Instrucciones de seguridad para el mantenimiento



**ADVERTENCIA:** El equipo de corte continúa girando incluso después de haber soltado el acelerador/gatillo de alimentación. Si posee un producto con gasolina, desmonte el sombrerete de bujía de la bujía. Si posee un producto con batería, extraígalas del producto. Asegúrese de que el equipo de corte se haya detenido por completo antes

de realizar tareas de mantenimiento en el accesorio.

- Asegúrese de que la protección para transportes esté correctamente colocada en el equipo de corte cuando el producto no vaya a utilizarse o durante su transporte o almacenamiento.
- Utilice siempre guantes resistentes al reparar el equipo de corte. El equipo de corte es muy afilado y puede producir cortes con facilidad.
- Guarde el producto lejos del alcance de los niños.
- Para las reparaciones, utilice solamente repuestos originales.
- No utilice nunca un producto defectuoso. Lleve a cabo las comprobaciones de seguridad y siga las instrucciones de mantenimiento y servicio de este manual. Algunas medidas de mantenimiento y servicio deben ser efectuadas por especialistas formados y cualificados.
- Asegure la máquina durante el transporte.

## Instrucciones de seguridad para el equipo de corte



**ADVERTENCIA:** Lea las siguientes instrucciones de advertencia antes de utilizar el producto.

- Utilice solo las combinaciones de espada y cadena de sierra, así como el equipo de afilado recomendados. Consulte *Mantenimiento en la página 9* para ver las instrucciones.
- Use guantes protectores cuando manipule la cadena de sierra o realice tareas de mantenimiento en ella. La cadena de sierra puede causar lesiones, aunque no se mueva.
- Mantenga los dientes de corte bien afilados. Siga las instrucciones y utilice el calibrador de afilado recomendado. Una cadena de sierra dañada o mal afilada aumenta el riesgo de accidentes.

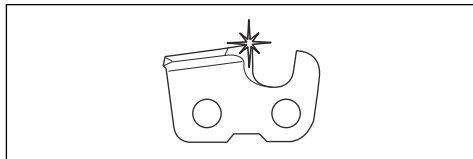

- Mantenga el calibre de profundidad adecuado. Siga las instrucciones y utilice el calibre de profundidad recomendado. Un calibre de profundidad demasiado grande aumenta el riesgo de reculada.

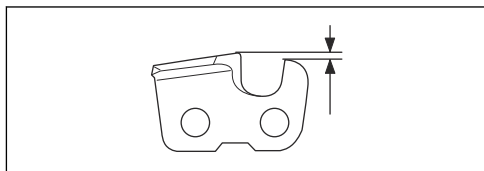

- Asegúrese de que la cadena de sierra tiene la tensión correcta. Si la cadena de sierra no está bien tensada en la espada, puede soltarse. Si la tensión de la cadena de sierra es incorrecta, el desgaste de la espada, la cadena de sierra y el piñón de arrastre de la cadena es mayor. Consulte la sección *Tensado de la cadena en la página 13*.

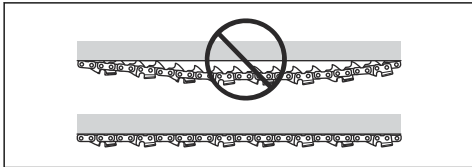

- Realice periódicamente el mantenimiento del equipo de corte y manténgalo bien lubricado. Si la cadena de sierra no está bien lubricada, el riesgo de

desgaste de la espada, la cadena de sierra y el piñón de arrastre de la cadena es mayor.

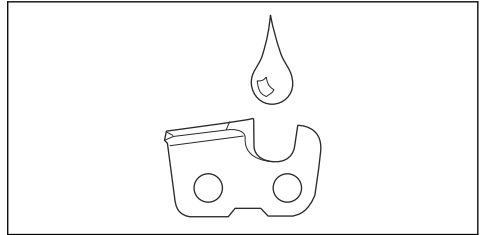

## GUARDE ESTAS INSTRUCCIONES

### Montaje

#### Introducción



**ADVERTENCIA:** Asegúrese de leer y comprender el capítulo sobre seguridad antes de montar el producto.

#### Montaje del cabezal de corte



**PRECAUCIÓN:** Asegúrese de que el eje propulsor del tubo encaja en el orificio del cabezal de corte.

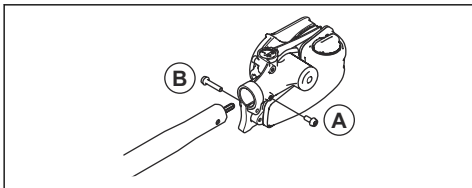

1. Afloje el tornillo del cabezal de corte. (A)
2. Monte el cabezal de corte en el eje, de forma que el tornillo (A) quede alineado con el orificio del eje, como se muestra.
3. Enrosque el tornillo A y apriételo con la mano. Asegúrese de que el tornillo A entra en el orificio del eje.
4. Apriete el tornillo A.
5. Apriete el tornillo B.

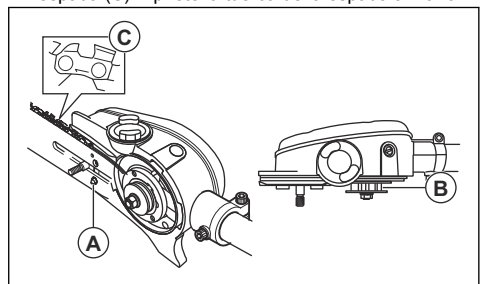

#### Montaje de la espada y la cadena

1. Desenrosque la tuerca de la espada y desmonte la cubierta de protección.

5. Tense la cadena enroscando en el sentido de las agujas del reloj el tornillo de tensado con la llave combinada. La cadena debe tensarse hasta que deje de colgar en la parte inferior de la espada.

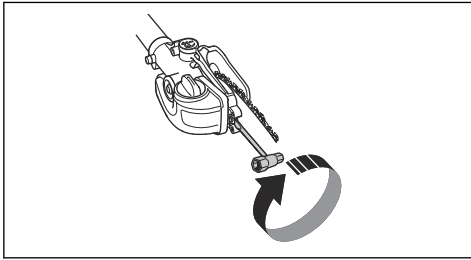

6. La cadena está correctamente tensada cuando no cuelga en la parte inferior de la espada y puede girarse fácilmente con la mano. Apriete las tuercas de la espada con la llave combinada, sujetando al mismo tiempo la punta de la espada.

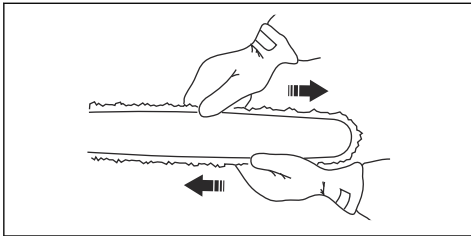

7. La tensión de una cadena nueva debe comprobarse con frecuencia hasta que se haya hecho el rodaje. Compruebe la tensión de la cadena regularmente. Una cadena correcta significa buena capacidad de corte y larga duración.

## Montaje de la protección

1. Monte la protección en el eje. Asegúrese de que la protección está montada junto al cabezal de la sierra.
2. Fije la protección al eje con el tornillo.

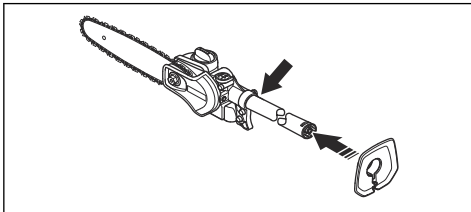

## Montaje de la argolla de suspensión

1. Instale la argolla de suspensión entre el mango trasero y el mango cerrado. Coloque la argolla de suspensión de forma que el producto quede equilibrado y sea cómodo de utilizar.

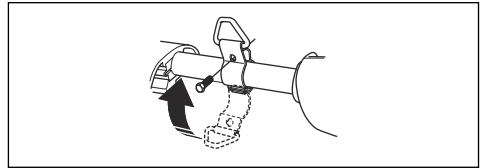

## Para ajustar el arnés

Use siempre el arnés cuando utilice el producto. El arnés proporciona el máximo control durante el manejo del producto. El arnés disminuye el cansancio de brazos y espalda.

1. Colóquese el arnés.
2. Enganche el producto en el gancho de sujeción del arnés.
3. Regule la longitud del arnés hasta que el gancho de sujeción quede aproximadamente a la altura de su cadera derecha.

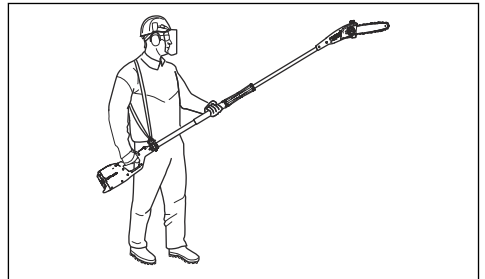

**ADVERTENCIA:** Si se produce una emergencia, suelte el producto y deje que caiga al suelo.

## Llenado de aceite

1. Abra el tapón del depósito de aceite en la parte superior del cabezal de la espada.

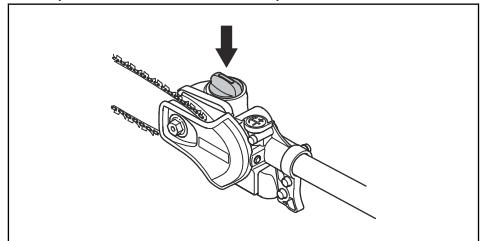

2. Llene con aceite para cadena de motosierra.
3. Cierre el tapón.

# Funcionamiento

## Introducción



**ADVERTENCIA:** Asegúrese de leer y comprender el capítulo sobre seguridad antes de usar el producto.

## Comprobación antes del arranque

1. Inspeccione la zona de trabajo. Retire objetos que puedan ser lanzados.
2. Controle el equipo de corte. Nunca utilice equipos desafilados, agrietados ni dañados.
3. Controle que la máquina esté en excelentes condiciones de funcionamiento.
4. Verifique que todas las tuercas y tornillos estén apretados.
5. Asegúrese de que la cadena está bien lubricada. Consulte *Lubricación del equipo de corte en la página 14*.
6. Asegúrese de que el equipo de corte se detiene siempre al soltar el acelerador/gatillo de alimentación.
7. Utilice el producto solamente para el uso al que está destinado.
8. Cerciórese de que la empuñadura y los mecanismos de seguridad están en orden. No utilice nunca una máquina a la que le falten piezas o en la que se hayan efectuado cambios referentes a las especificaciones.

## Uso del producto



**ADVERTENCIA:** Nunca active el acelerador/gatillo de alimentación sin tener bien a la vista el equipo de corte.



**ADVERTENCIA:** Este producto tiene un largo alcance. Asegúrese de que no haya personas ni animales a menos de 15 m cuando el producto esté en funcionamiento.



**ADVERTENCIA:** Este producto no tiene aislamiento eléctrico. Si el producto entra en contacto o está en las proximidades de cables de alta tensión, puede provocar la muerte o lesiones graves. La electricidad puede ser transmitida de un punto a otro formando un arco de tensión. A mayor tensión, mayor es la distancia que puede ser transmitida la electricidad. La electricidad también puede ser transmitida a través de ramas y otros objetos, especialmente si están mojados. Mantenga siempre como mínimo una distancia de 10

metros entre el producto y los cables de alta tensión u objetos que estén en contacto con los mismos. Si debe trabajar con una distancia de seguridad más corta, póngase siempre en contacto con la central eléctrica para cerciorarse de que la tensión está desconectada antes de empezar a trabajar.



**ADVERTENCIA:** Consulte las reglas de seguridad aplicables para trabajar cerca de tendidos eléctricos.



**ADVERTENCIA:** No se ponga nunca directamente debajo de la rama que se está cortando. Esto podría provocar lesiones graves o incluso fatales.

- Para lograr un equilibrio óptimo, mantenga siempre el producto lo más cerca posible del cuerpo.
- Tenga cuidado de que la punta no toque el suelo.
- No trate de forzar el trabajo, desplácese a una velocidad constante para cortar todos los tallos de forma pareja.
- Suelte siempre el gatillo de aceleración/alimentación tras realizar cada operación de recorte. Si el motor funciona a máxima velocidad y sin carga durante mucho tiempo, puede sufrir daños importantes.
- Trabaje siempre a máxima velocidad.
- Actúe con el máximo cuidado cuando trabaje cerca de cables eléctricos aéreos. La caída de ramas puede provocar cortocircuitos.
- Siempre que sea posible, colóquese de manera que pueda efectuar el corte en ángulo recto con respecto a la rama.

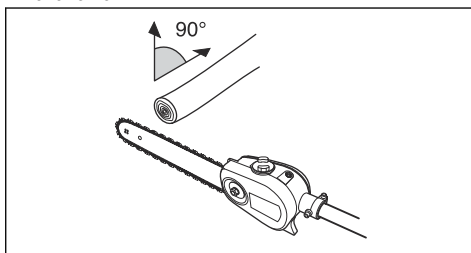



- No trabaje sosteniendo el eje directamente delante de usted (como una caña de pescar), ya que esto aumenta el peso aparente del equipo de corte.

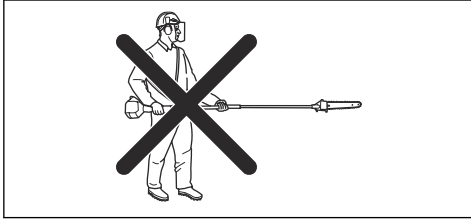

- Corte las ramas grandes en secciones para controlar mejor el lugar donde caen.

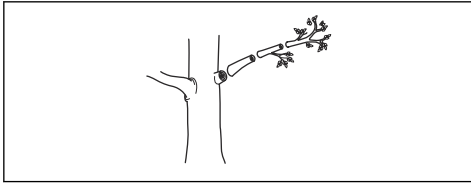

- Nunca corte la rama por la base, ya que esto retrasará la curación y aumentará el riesgo de que se produzcan ataques de hongos.

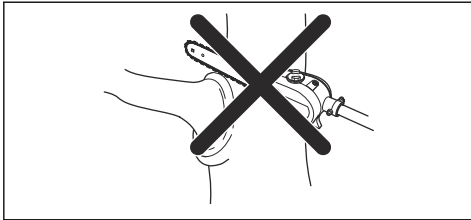

- Utilice el tope de la base del cabezal de corte para proporcionar apoyo durante el corte. Esto evitará que el equipo de corte "salte" en la rama.

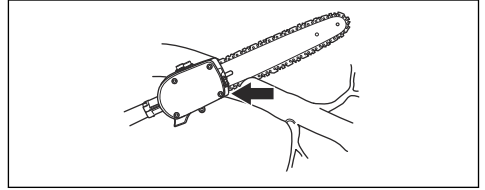

- Efectúe un corte inicial en la parte inferior de la rama antes de cortarla. Esto evitará que se desgarre la corteza, lo que provocaría una cicatrización lenta y causaría daños irreversibles al árbol. El corte no debe superar 1/3 del grosor de la rama para evitar que la cadena se atasque. No detenga la cadena mientras retira el equipo de corte de la rama para evitar que se atasque.

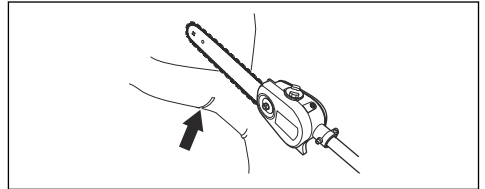

- Utilice el arnés para soportar el peso de la máquina y facilitar su manejo.
- Asegúrese de que se mantiene con los pies firmemente apoyados y que puede trabajar libremente sin interferencias de ramas, piedras ni árboles.

## Mantenimiento

### Introducción

A continuación, se indican algunas instrucciones generales de mantenimiento. Si Ud. necesita mayor información póngase en contacto con el taller de servicio.

### Mantenimiento del producto

#### Revisión de la cadena de sierra

Realice una comprobación de la cadena de sierra a diario.

1. Asegúrese de que no haya grietas en los remaches y eslabones.

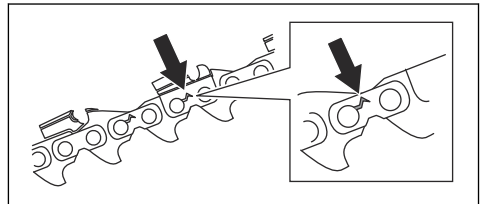

2. Compruebe si la cadena de sierra está rígida.
3. Compare la cadena de sierra con una cadena de sierra nueva para determinar si los remaches y eslabones están desgastados.
4. Sustituya la cadena de sierra si se cumple alguna o varias de las condiciones anteriores.

- Sustituya la cadena de sierra cuando los dientes de corte se hayan desgastado a una longitud de 4 mm (0,16 pulg).

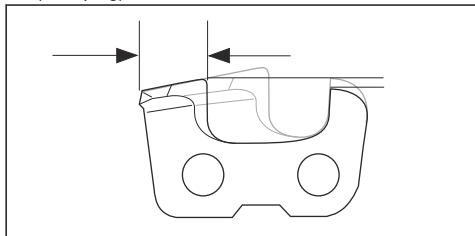

### Comprobación del piñón de arrastre de la cadena

- Compruebe regularmente el nivel de desgaste del piñón de arrastre de la cadena y cámbielo si presenta un desgaste anormal.

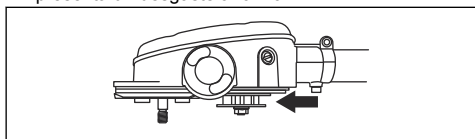

### Comprobación de la espada

- Asegúrese de que el canal de aceite no esté obstruido. Si es necesario, proceda con su limpieza.

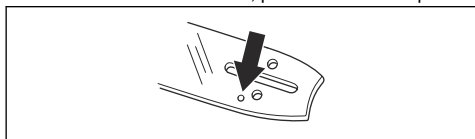

- Compruebe si se han formado rebabas en los lados de la espada. Lime las rebabas.

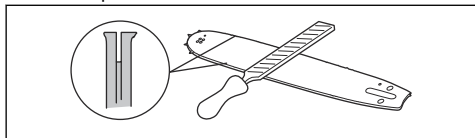

- Limpe la ranura de la espada.

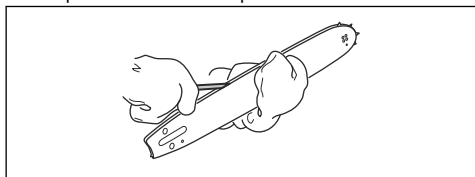

- Examine si la ranura de la espada presenta indicios de desgaste. Cambie la espada si es necesario.

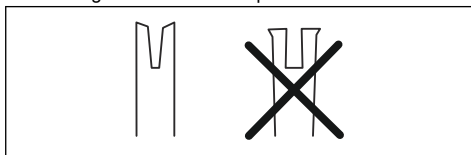

- Examine si la punta de la espada está en mal estado o muy desgastada.

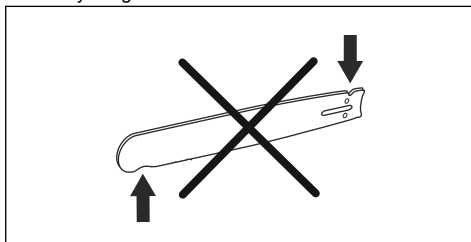

- Asegúrese de que el cabezal de rueda de la espada gire con facilidad y que su orificio de lubricación no esté obstruido. Limpie y lubrique si es necesario.

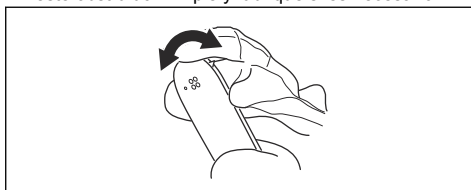

- Gire la espada todos los días para prolongar su vida útil.

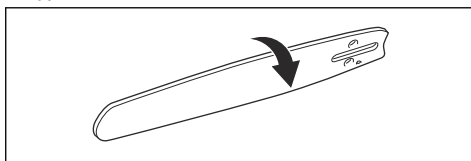

### Para afilar la cadena de sierra

#### Información sobre la espada y la cadena de sierra

Si la espada o la cadena de motosierra se desgastan o presentan algún tipo de desperfecto, cámbielas por una combinación de espada y cadena de motosierra recomendada. Esto es importante para conservar las funciones de seguridad del equipo de corte. Consulte *Accesorios en la página 16* para ver una lista de combinaciones recomendadas de espada y cadena de repuesto.

- Longitud, pulg/cm.

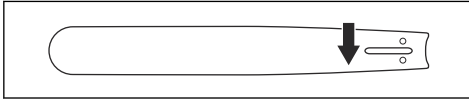

- Número de dientes en el cabezal de rueda (T).

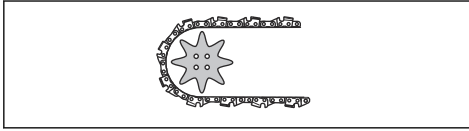

- Paso de cadena, pulg. La distancia entre los eslabones de arrastre de la cadena de sierra debe corresponderse con la distancia de los dientes del cabezal de rueda de la espada y del piñón de arrastre.

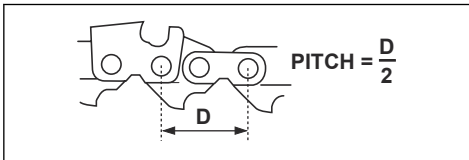

- Número de eslabones de arrastre (unidades). El número de eslabones de arrastre se determina según la longitud de la espada, el paso de cadena y el número de dientes del cabezal de rueda de la espada.

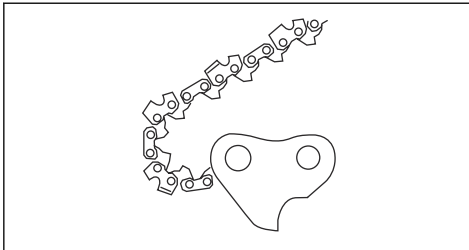

- Ancho de la guía de la espada, pulg/mm. El ancho de la guía de la espada debe corresponderse con el ancho de los eslabones de arrastre de la cadena.

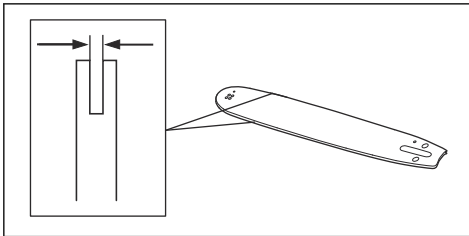

- Orificio para aceite de cadena y orificio para pasador tensor de cadena. La espada debe corresponderse con el producto.

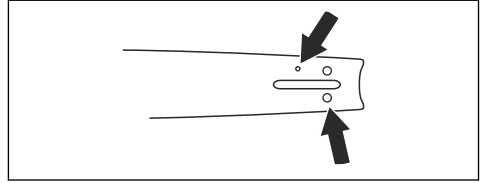

- Ancho del eslabón de arrastre, mm/pulg.

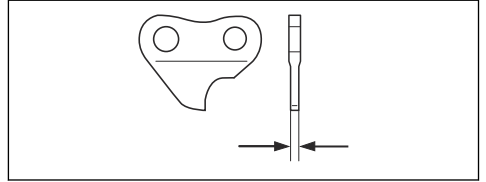

### Información general sobre cómo afilar los dientes de corte

No corte con una cadena de sierra roma. Si la cadena de sierra no está afilada, tendrá que ejercer una presión superior para que la espada avance por la madera. Si la cadena de sierra está muy roma, en lugar de virutas se generará polvo de serrín.

Una cadena de sierra afilada avanza por la madera con facilidad y genera virutas largas y gruesas.

El diente de corte (A) y el calibre de profundidad (B) constituyen el componente de corte de la cadena de sierra: la cortadora. La diferencia de altura entre los dos indica la profundidad de corte (ajuste de calibre de profundidad).

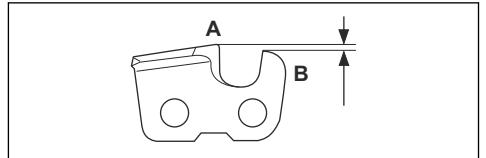

Cuando afile un diente de corte, piense en lo siguiente:

- Ángulo de afilado.

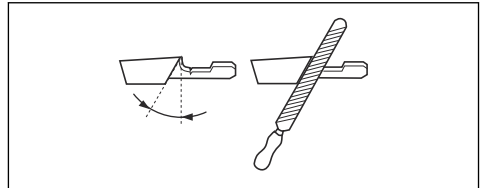

- Ángulo de corte.

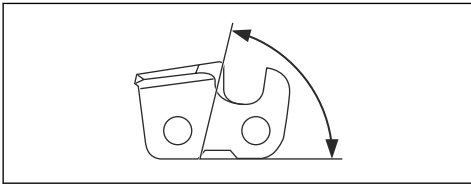

- Posición de la lima.

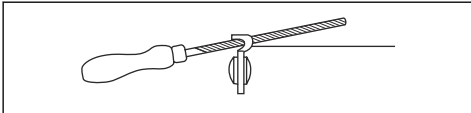

- Diámetro de la lima redonda.

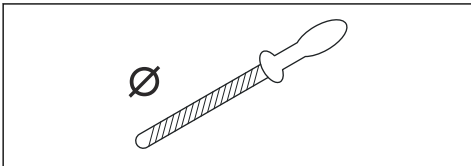

No es nada fácil afilar correctamente una cadena de sierra sin el equipo adecuado. Utilice el calibrador de afilado recomendado. De esta forma, conseguirá maximizar el rendimiento de corte y minimizar el riesgo de reculada.



**ADVERTENCIA:** El riesgo de reculada aumenta considerablemente si no respeta las instrucciones relativas al afilado.

**Nota:** Consulte *Datos técnicos en la página 15* para obtener información sobre el afilado de la cadena de sierra.

## Afilado de los dientes de corte

1. Utilice una lima redonda y un calibrador de afilado para afilar los dientes de corte.

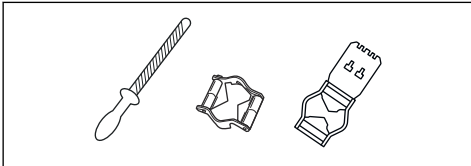

**Nota:** Consulte *Datos técnicos en la página 15* para obtener información sobre qué lima y calibrador se recomiendan para su cadena de sierra.

2. Asegúrese de que la cadena de sierra tiene la tensión correcta. Una cadena de sierra mal tensada se mueve de un lado a otro. Esto dificulta el afilado de la cadena de sierra. Consulte *Tensado de la cadena en la página 13* para obtener instrucciones.

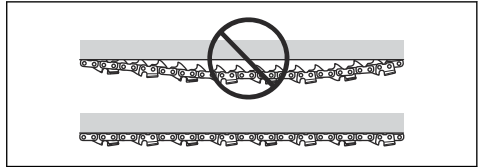

3. Mueva la lima desde el interior de los dientes de corte hacia fuera. Reduzca la presión con la cadena tirante.

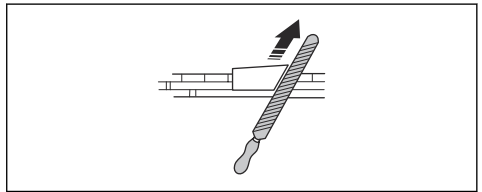

4. Afile todos los dientes de un lado en primer lugar.
5. Dé la vuelta al producto y afile el otro lado.
6. Asegúrese de que todos los dientes de corte tienen la misma longitud al afilar.
7. La cadena de sierra se habrá desgastado cuando los dientes de corte disminuyan a 4 mm (0,16 pulg). Cambie la cadena de sierra.

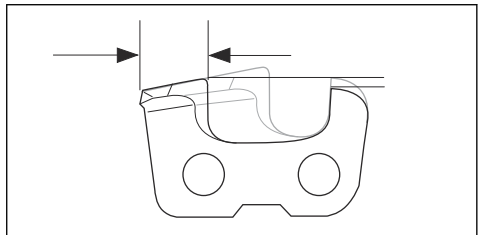

## Información general acerca de cómo regular el ajuste de calibre de profundidad

El ajuste de calibre de profundidad (C) disminuye al afilar los dientes de corte (A). Para conservar un rendimiento de corte máximo, debe afilar el calibre de profundidad (B) para obtener el ajuste de calibre de profundidad recomendado. Consulte *Datos técnicos en la página 15* para obtener instrucciones sobre cómo obtener el ajuste adecuado de calibre de profundidad para la cadena de sierra.

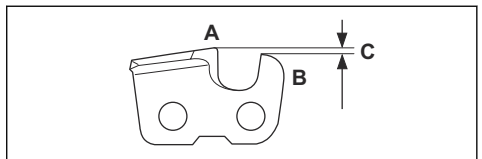



**ADVERTENCIA:** Un ajuste de calibre de profundidad excesivo aumenta el riesgo de reculada.

## Para ajustar el calibre de profundidad

Antes de regular el ajuste de calibre de profundidad o de afilar los dientes de corte, consulte *Afilado de los dientes de corte en la página 12* para obtener instrucciones. Recomendamos regular el ajuste de calibre de profundidad después tres afilados de la cadena de sierra.

**Nota:** Esta recomendación solo es aplicable si la longitud de los dientes de corte no se reduce demasiado.

Recomendamos utilizar nuestro calibrador de profundidad para obtener el ajuste de calibre de profundidad y el ángulo del calibre de profundidad correctos.

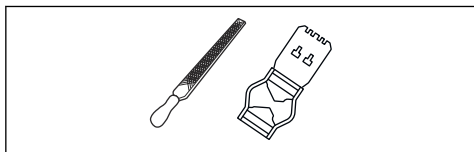

1. Utilice una lima plana y un calibrador de profundidad para ajustar el calibre de profundidad. Utilice únicamente el calibrador de profundidad recomendado para obtener el ajuste de calibre de profundidad y el ángulo del calibre de profundidad adecuados.
2. Ponga el calibrador de profundidad por encima de la cadena de sierra.

**Nota:** Consulte el embalaje del calibrador de profundidad para obtener más información sobre cómo utilizar la herramienta.

3. Utilice la lima plana para eliminar la parte del calibre de profundidad que sobresale del calibrador de profundidad.

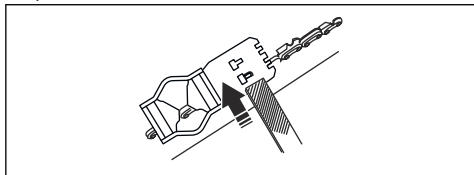

**Nota:** El ajuste de calibre de profundidad es correcto cuando no se nota resistencia alguna al pasar la lima sobre el calibrador de profundidad.

## Tensado de la cadena



**ADVERTENCIA:** Una cadena insuficientemente tensada puede soltarse y ocasionar accidentes graves, incluso mortales.

La cadena se alarga con la utilización. Por consiguiente, es importante ajustar el equipo de corte para compensar este cambio. El tensado de la cadena debe controlarse cada vez que se reposte combustible. En general, la cadena debe tensarse tanto como sea posible, aunque debe ser posible girarla fácilmente con la mano.

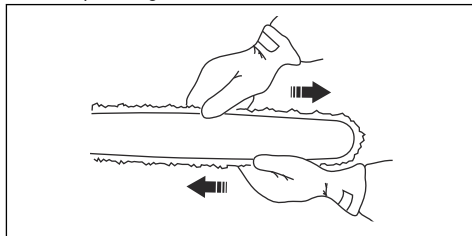

**Nota:** Una cadena nueva tiene un periodo de rodaje. Compruebe la tensión con mayor frecuencia durante este periodo.

1. Afloje la tuerca de la espada con la llave.

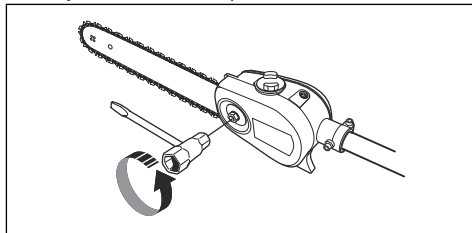

2. Con la punta de la espada hacia arriba, tense la cadena apretando el tornillo tensor con la llave combinada. Tense la cadena hasta que deje de colgar en la parte inferior de la espada.

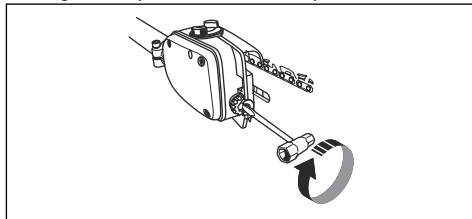

- Con la llave combinada, apriete la tuerca de la espada mientras sujeta la punta de la espada. Compruebe si puede girar la cadena de sierra con la mano sin problema.

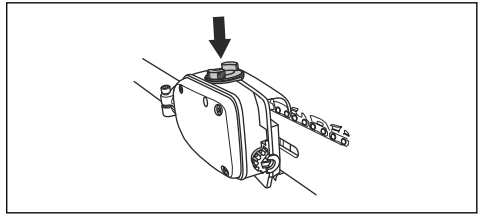
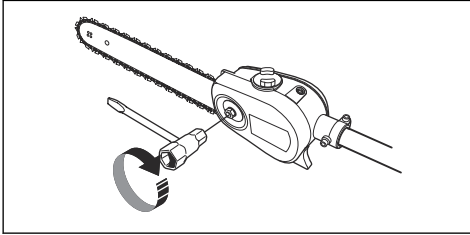

### Comprobación de la lubricación de la cadena

- Controle la lubricación de la cadena cada vez que reposte. Apunte la punta de la espada a unos 20 cm (8 pulgadas) de un objeto fijo y claro. Después de 1 minuto de funcionamiento con el acelerador al 75%, debe distinguirse claramente una línea de aceite en la superficie.

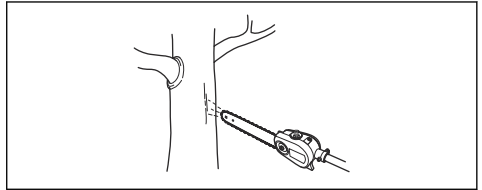

### Lubricación del equipo de corte



**ADVERTENCIA:** La lubricación insuficiente del equipo de corte puede ocasionar roturas de cadena, con el riesgo consiguiente de accidentes graves e incluso mortales.



**ADVERTENCIA:** No utilice aceite residual. El aceite residual es peligroso para las personas, el producto y el medio ambiente.

### Aceite para cadena de motosierra

- Un aceite para cadena de motosierra ha de tener buena adhesión a la cadena, así como buena fluidez tanto en climas cálidos como fríos.
- Como fabricantes de motosierras hemos desarrollado un aceite para cadena óptimo que, gracias a su origen vegetal, es también biodegradable. Recomendamos el uso de nuestro aceite para obtener la mayor conservación, tanto de la cadena de sierra como del medio ambiente.
- Si nuestro aceite para cadena de motosierra no es accesible, recomendamos usar aceite para cadena común.
- En zonas donde el aceite desarrollado especialmente para la lubricación de cadenas de sierra no esté disponible, se debe utilizar aceite de transmisión EP 90 convencional.

La bomba de aceite está preajustada de fábrica para cumplir la mayoría de los requisitos de lubricación. Un depósito de aceite lleno durará aproximadamente la mitad del tiempo que un depósito de combustible lleno. Por lo tanto, debe comprobar regularmente el nivel de aceite del depósito para evitar daños en la cadena de motosierra y la espada debido a la falta de lubricación.

### Ajuste de la lubricación de la cadena

Si corta madera seca o dura puede que tenga que incrementar la lubricación. Compruebe el nivel del depósito de aceite con regularidad. Recuerde que cuanto mayor sea el flujo de aceite, mayor será el consumo de este.

- Para aumentar el flujo de aceite, gire el tornillo de ajuste en el sentido de las agujas del reloj.

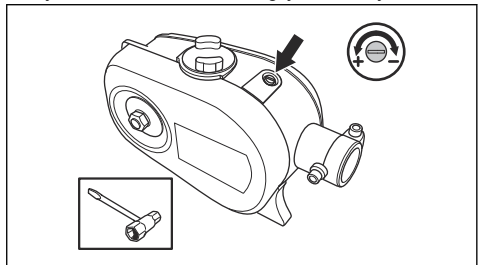

- Para reducir el flujo de aceite, gire el tornillo de ajuste en el sentido contrario a las agujas del reloj.

### Comprobación si la lubricación no funciona

1. Compruebe que el canal de aceite de cadena en la espada esté abierto. Limpíelo si es necesario.

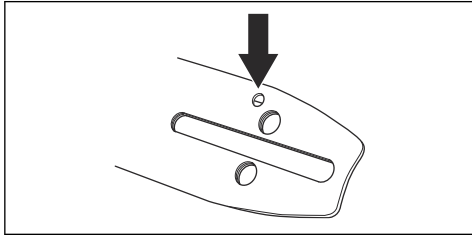

2. Compruebe que el canal de aceite de la caja de engranajes esté limpio. Limpíelo si es necesario.

3. Compruebe que el cabezal de rueda de la espada gire con facilidad. Si el sistema de lubricación de la cadena sigue sin funcionar después de efectuar las comprobaciones anteriores, contacte a su taller de servicio.

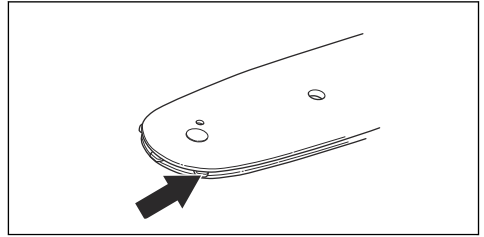

## Datos técnicos

### Datos técnicos de los productos de gasolina

	PAX1100	PAX730
<b>Sistema de lubricación</b>		
Capacidad del depósito de aceite, litros	0,15	0,15
<b>Peso</b>		
Peso, kg	1,4	1,3
<b>Emisiones de ruido<sup>1</sup></b>		
Nivel de potencia sonora a velocidad de trabajo (conforme a EN ISO 22868), dB(A)	111	112
Nivel de potencia sonora garantizada, dB(A)	113	114
<b>Niveles acústicos<sup>2</sup></b>		
Nivel de presión sonora equivalente en el oído del usuario, medido conforme a EN ISO 11806 e ISO 22868, dB(A)		
Equipado con accesorio homologado (original)	95	97
<b>Niveles de vibraciones<sup>3</sup></b>		
Niveles de vibración en las empuñaduras, medidos conforme a EN ISO 22867, m/s <sup>2</sup>		
Equipado con accesorio homologado (original), izquierda/derecha	3,2/2,8	4,1/4,7

<sup>1</sup> Los datos referidos del nivel de ruido tienen una dispersión típica (desviación estándar) de 2 dB(A).

<sup>2</sup> Los datos referidos del nivel de presión sonora equivalente de la máquina tienen una dispersión estadística habitual (desviación típica) de 1 dB (A).

<sup>3</sup> Los datos referidos al nivel de vibración tienen una dispersión estadística habitual (desviación estándar) de 1 m/s<sup>2</sup>.

## Datos técnicos de los productos con batería

	325iLK + Accesorio de podadora de barra PAX1100	325iLK + Accesorio de podadora de barra PAX730
<b>Sistema de lubricación</b>		
Capacidad del depósito de aceite, litros	0,15	0,15
<b>Peso</b>		
Peso, kg (batería BLi200 incluida)	3,7/+1,4	3,7/+1,3
<b>Emisiones de ruido<sup>4</sup></b>		
Nivel de potencia sonora medida, dB(A)	97	101
<b>Niveles acústicos<sup>5</sup></b>		
Nivel de presión sonora en el oído del usuario, medido conforme a ISO 22868, dB(A)		
Equipado con accesorio homologado (original)	87	94
<b>Niveles de vibraciones<sup>6</sup></b>		
Niveles de vibración en las empuñaduras, medidos conforme a EN 62841-1, m/s <sup>2</sup>		
Equipado con accesorio homologado (original), izquierda/derecha	2,4/1,6	2,2/2,1

## Accesorios

### Combinaciones de espada y cadena de sierra

Las combinaciones siguientes están homologadas.

Espada			Cadena de sierra	
Longitud, pulg.	Paso, mm/pulg.	Anchura de ranura, mm (pulg.)	Tipo	Longitud, número de eslabones de arrastre
10	9,5/3/8	1,3 /0,050	Husqvarna H37	40
12	9,5/3/8	1,3 /0,050	Husqvarna H37	45

<sup>4</sup> Los datos relativos al nivel de potencia sonora de la máquina tienen una dispersión estadística habitual (desviación estándar) de 3 dB(A) y se han medido con el accesorio original que produce el nivel más elevado.

<sup>5</sup> Los datos relativos al nivel de presión sonora de la máquina tienen una dispersión estadística habitual (desviación estándar) de 3 dB(A) y se han medido con el accesorio original que produce el nivel más elevado.

<sup>6</sup> Los datos referidos del nivel de vibración presentan una dispersión estadística habitual (desviación típica) de 2 m/s<sup>2</sup>. Para comparar los niveles de vibraciones en los productos con batería y los productos de combustión, utilice la calculadora de vibraciones: <https://www.husqvarna.com/uk/services-solutions/vibration-calculator/>.







## Afilado y calibrador de afilado de la cadena de sierra

Utilice el calibrador de afilado recomendado para obtener los ángulos de afilado correctos. Le

recomendamos utilizar siempre el calibrador de afilado recomendado para restablecer el filo de la cadena de sierra.

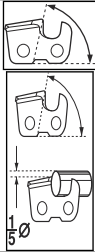
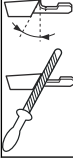
Si desconoce qué cadena de sierra tiene montada en el producto, acuda a su taller de servicio.

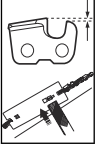
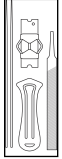
	 mm/pulg.	 80°	 30°	 0°	 mm/pulg.	 5796536-01
37	4,0/5/32	80°	30°	0°	0,65/0,025	5796536-01

---

## Declaración de conformidad CE

---

### Declaración de conformidad CE para productos de gasolina

**Husqvarna AB**, SE-561 82 Huskvarna (Suecia), tel.: +46-36-146500, declara que la motosierra de la podadora de barra **Husqvarna PAX1100, PAX730** con los números de serie a partir de 2019 (el año se indica claramente en la placa de características, seguido del número de serie) cumple con las disposiciones de la DIRECTIVA DEL CONSEJO:

- Del 17 de mayo de 2006 "relativa a máquinas", **2006/42/CE**.
- Del 8 de junio de 2011 "relativa a restricciones de utilización de determinadas sustancias peligrosas en aparatos eléctricos y electrónicos" **2011/65/UE**.

Se han aplicado las siguientes normas para los productos de gasolina:

**EN ISO 12100:2010, ISO 11680-1:2011, EN 50581:2012**

0404, RISE SMP Svensk Maskinprovning AB, Box 7035, SE-750 07 Uppsala, Suecia, ha llevado a cabo un examen tipo CE voluntario conforme a la directiva relativa a maquinaria (2006/42/CE) artículo 12, punto 3b. El certificado de examen tipo CE conforme con el anexo IV tiene el número: **0404/18/2492**

Huskvarna, 2019-06-24



Per Gustafsson, director de desarrollo (representante autorizado de Husqvarna AB y responsable de la documentación técnica)

### Declaración de conformidad CE para productos con batería

**Husqvarna AB**, SE-561 82 Huskvarna (Suecia), tel.: +46-36-146500, declara que el accesorio de motosierra de la podadora de barra **Husqvarna PAX1100 y PAX730 con unidad de alimentación Husqvarna 325iLK** con los números de serie a partir de 2019 (el año se indica claramente en la placa de características, seguido del número de serie) cumple con las disposiciones de la DIRECTIVA DEL CONSEJO:

- Del 17 de mayo de 2006 "relativa a máquinas", **2006/42/CE**.
- Del 8 de junio de 2011 "relativa a restricciones de utilización de determinadas sustancias peligrosas en aparatos eléctricos y electrónicos" **2011/65/UE**.

Se han aplicado las siguientes normas para los productos con batería:

**IEC 62841-1:2014, EN ISO 11680-1:2011, EN 50581:2012**

0404, RISE SMP Svensk Maskinprovning AB, Box 7035, SE-750 07 Uppsala, Suecia, ha llevado a cabo un examen tipo CE voluntario conforme a la directiva relativa a maquinaria (2006/42/CE) artículo 12, punto 3b. El certificado de examen tipo CE conforme con el anexo IV tiene el número: **0404/18/2492**

Huskvarna, 2019-06-24



Per Gustafsson, director de desarrollo (representante autorizado de Husqvarna AB y responsable de la documentación técnica)

# ÍNDICE

Introdução.....	19	Manutenção.....	26
Segurança.....	20	Especificações técnicas.....	32
Montagem.....	23	Acessórios.....	33
Funcionamento.....	24	Declaração CE de conformidade.....	35

## Introdução

### Descrição do produto

Seguimos uma política de desenvolvimento contínuo dos nossos produtos e, por conseguinte, reservamo-nos o direito de modificar o design e o aspeto dos mesmos, sem aviso prévio.

**Nota:** Este manual abrange ambas as unidades de potência, operadas a gasolina e a bateria.

### Finalidade



**ATENÇÃO:** Este acessório apenas pode ser utilizado juntamente com o produto pretendido; consulte o capítulo do acessório no manual do utilizador do produto.

Este acessório foi concebido exclusivamente para o corte de ramos e galhos.

### Vista geral do acessório

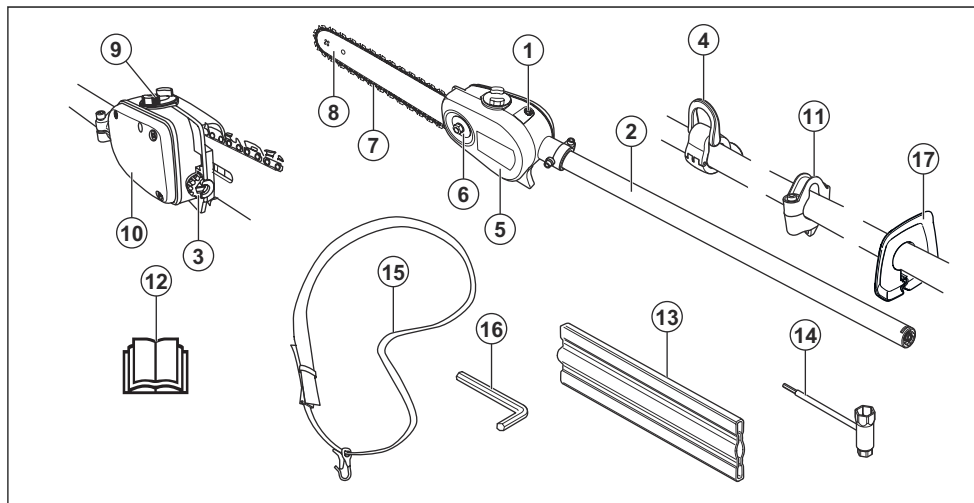

1. Parafuso de ajuste da lubrificação da corrente
2. Eixo
3. Parafuso esticador da corrente
4. Gancho de suspensão da correia (24 mm)
5. Proteção para a corrente da serra
6. Porca da lâmina
7. Corrente da serra
8. Barra guia
9. Abastecimento do óleo de corrente
10. Depósito de óleo da corrente
11. Gancho de suspensão da correia (1")
12. Manual do utilizador
13. Proteção para transporte
14. Chave combinada
15. Cablagem
16. Chave torx
17. Proteção das mãos

### Símbolos no acessório e na unidade de potência



A utilização indevida ou incorreta deste produto pode causar ferimentos graves ou

fatais no operador ou nas restantes pessoas.



Leia o manual do utilizador com atenção e certifique-se de que compreende as instruções antes de utilizar o acessório.



Use botas estáveis e antideslizantes.



Mantenha todas as partes do seu corpo afastadas das superfícies quentes.



Sentido de rotação da corrente da serra, tempo de funcionamento/ralenti.



Ajuste da bomba de óleo.



Sentido da corrente.



Este acessório está em conformidade com as diretivas aplicáveis da CE.



Utilize sempre protetores acústicos e óculos de proteção ou uma viseira aprovados.



Use sempre luvas de proteção aprovadas.

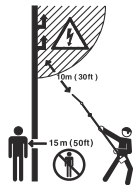

Este produto não está eletricamente isolado. Se o produto entrar em contacto com cabos elétricos de alta tensão ou se se aproximar dos mesmos, pode provocar morte ou ferimentos graves. A electricidade pode fluir de um ponto para outro sob a forma de arco voltaico. Quanto mais alta for a tensão, maior será a distância que a electricidade pode percorrer. A electricidade pode também percorrer ramos e outros objectos, especialmente se estiverem molhados. Mantenha sempre uma distância mínima de 10 metros entre a máquina e cabos eléctricos sob tensão e/ou objectos em contacto com os mesmos. No caso de ser obrigado a trabalhar com uma distância de segurança mais curta, contacte sempre a empresa de fornecimento de energia eléctrica em causa, para assegurar que a tensão seja desligada antes de iniciar o seu trabalho.

O utilizador do produto tem de se certificar de que, durante a utilização, nenhuma pessoa ou animal se encontra num raio de 15 metros.

**Nota:** Os restantes símbolos/autocolantes existentes no produto dizem respeito a exigências específicas para homologação em alguns países.

## Segurança

### Definições de segurança

Os avisos, as precauções e as notas são utilizados para indicar partes especialmente importantes do manual.



**ATENÇÃO:** Utilizado no caso de existir risco de ferimento ou morte para o utilizador ou transeuntes, se não forem respeitadas as instruções do manual.



**CUIDADO:** Utilizado se existir risco de danos para o produto, para outros materiais ou para a área adjacente, se não forem respeitadas as instruções do manual.

**Nota:** Utilizado para disponibilizar informações adicionais necessárias numa determinada situação.

# INSTRUÇÕES DE SEGURANÇA IMPORTANTES

## Leia todas as instruções



**ATENÇÃO:** Quando utilizar ferramentas elétricas de jardinagem, deve respeitar sempre as seguintes precauções de segurança básicas de forma a minimizar o risco de choque elétrico, incêndio e ferimentos graves:

## Instruções de segurança gerais



**ATENÇÃO:** Leia as instruções de aviso que se seguem antes de utilizar o produto.

- Leia atentamente as instruções do manual do utilizador e certifique-se de que compreende o seu conteúdo antes de utilizar o acessório.
- Estas instruções complementam as instruções que foram incluídas com o produto. Para outros procedimentos, consulte as instruções de funcionamento do produto.
- Não é permitido modificar, em circunstância alguma, a configuração original do acessório sem a autorização expressa do fabricante. Não utilize um acessório que pareça ter sido modificado por outros e utilize sempre acessórios originais. A realização de modificações e/ou a utilização de acessórios não autorizados podem provocar ferimentos pessoais graves ou perigo de vida para o utilizador ou terceiros.
- A legislação nacional poderá restringir a utilização deste produto.

## Instruções de segurança para funcionamento

- Nunca permita que crianças utilizem o produto.
- Mantenha afastadas as pessoas não autorizadas. As crianças, animais, observadores e ajudantes devem ficar fora do perímetro de segurança de 15 metros enquanto trabalha. Pare imediatamente o produto se alguém se aproximar.
- Nunca permita que outra pessoa utilize o produto sem estar certo de que a mesma leu e entendeu o conteúdo do manual de instruções.
- Nunca trabalhe de uma escada, banco ou qualquer outra posição elevada, que não seja completamente segura.
- Certifique-se de que tem uma posição de trabalho segura e estável.

- Utilize sempre ambas as mãos para segurar o produto. Mantenha o produto ao lado do corpo. Certifique-se de que liga a correia ao gancho de suspensão da correia.

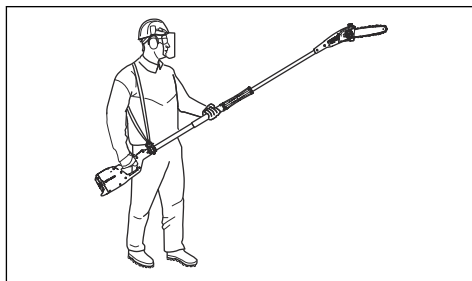

- Maneye o interruptor de alimentação/aceleração com a mão direita.
- Tenha cuidado para que as mãos e os pés não se aproximem do acessório de corte quando o motor está a trabalhar.
- Ao desligar o motor, mantenha as mãos e os pés afastados do acessório de corte até que o motor esteja totalmente parado.
- Durante a operação de corte, tome cuidado com galhos que possam ser projectados.
- Pouse sempre o produto no solo quando o mesmo não estiver em uso.
- Verifique a área de trabalho quanto à presença de objetos estranhos, tais como cabos elétricos, insetos e animais, etc., ou outros objetos que possam danificar o acessório de corte, como itens metálicos.
- Se tocar num objeto ou se ocorrerem vibrações, pare o produto imediatamente. Se utilizar um produto alimentado a gasolina, remova a cobertura da vela de ignição. Se utilizar um produto alimentado a bateria, retire a bateria do produto. Certifique-se de que o produto não está danificado. Repare o produto, caso esteja danificado.
- Caso algo fique preso no acessório de corte no decorrer do trabalho, desligue o motor e deixe-o parar completamente antes de limpar o acessório de corte.
- Não utilize a podadora se estiver cansado ou sob a influência de drogas, álcool ou medicação.
- A sobreexposição a vibrações pode levar a lesões arteriais ou nervosas em pessoas com má circulação sanguínea. Consulte um médico em caso de sintomas relacionados com a sobre-exposição a vibrações. Alguns desses sintomas são entorpecimento, perda de sensibilidade, formigueiro, pontadas, dor, perda de força, alterações na cor ou condição da pele. Estes sintomas surgem normalmente nos dedos, nas mãos ou nos pulsos. O risco dessas lesões aumenta a baixas temperaturas.

## Equipamento de proteção pessoal



**ATENÇÃO:** Leia as instruções de aviso que se seguem antes de utilizar o produto.

- Utilize um capacete caso exista a possibilidade de queda de objetos.
- Utilize protetores acústicos aprovados.
- A exposição prolongada a ruídos pode provocar danos auditivos permanentes. Utilize sempre protetores acústicos aprovados.
- Use sempre botas de proteção antideslizantes.



- Use sempre roupas de trabalho e fortes calças compridas.
- Nunca use joias nem peças de roupa folgadas.
- Certifique-se de que o cabelo não passa abaixo dos ombros.

## Dispositivos de segurança no produto

Esta secção descreve os dispositivos de segurança do produto, a respetiva finalidade e a forma como as verificações devem ser efetuadas para garantir que os dispositivos de segurança funcionam corretamente.



**ATENÇÃO:** Nunca utilize um produto com dispositivos de segurança defeituosos. Os dispositivos de segurança têm de ser verificados conforme descrito nesta secção. Se o produto falhar alguma destas verificações, contacte uma oficina autorizada para a respetiva reparação.

## Instruções de segurança para manutenção



**ATENÇÃO:** O acessório de corte continua a girar mesmo depois de se libertar o interruptor de alimentação/aceleração. Se utilizar um produto alimentado a gasolina, remova a cobertura da vela de ignição. Se utilizar um produto alimentado a bateria, retire a bateria do produto. Certifique-se de que o acessório de corte parou completamente antes de efetuar tarefas de manutenção no acessório.

- Certifique-se de que a proteção para transporte está montada corretamente no acessório de corte quando não utilizar o produto, quando o transportar ou o armazenar.
- Use sempre luvas resistentes ao reparar o acessório de corte. O acessório de corte é extremamente afiado e pode causar cortes com facilidade.
- Mantenha o produto fora do alcance de crianças.
- Utilize apenas peças originais nas reparações.
- Nunca utilize um produto defeituoso. Efectue as verificações de segurança e cumpra as instruções de manutenção e assistência técnica contidas neste manual. Alguns serviços de manutenção e de assistência técnica têm de ser executados por especialistas formados e qualificados.
- Trave a máquina durante o transporte.

## Instruções de segurança para equipamento de corte



**ATENÇÃO:** Leia as instruções de aviso que se seguem antes de utilizar o produto.

- Utilize apenas as combinações de lâmina-guia/corrente da serra e o equipamento de enchimento recomendados. Consulte *Manutenção na página 26* para obter instruções.
- Use luvas de proteção quando utilizar ou realizar a manutenção da corrente da serra. Uma corrente da serra que não se mova também pode causar ferimentos.
- Mantenha os dentes de corte bem afiados. Siga as instruções e utilize o calibrador de lima recomendado. Uma corrente da serra danificada ou mal afiada aumenta o risco de acidentes.

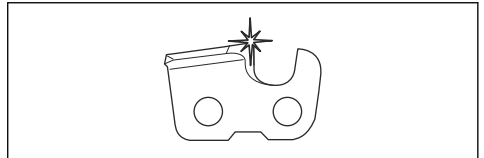

- Mantenha a definição de abertura de corte correta. Siga as instruções e use a definição de abertura de corte recomendada. Uma definição de abertura de corte demasiado grande aumenta o risco de retrocesso.

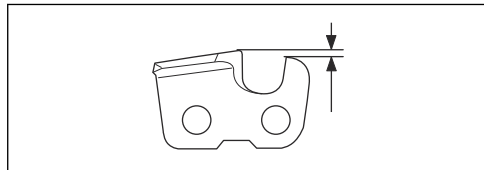

- Certifique-se de que a corrente da serra está corretamente esticada. Se a corrente da serra não estiver bem apertada contra a lâmina-guia, a

corrente da serra pode sair do trilho. Uma tensão da corrente da serra incorreta aumenta o desgaste da lâmina-guia, da corrente da serra e do pinhão da corrente. Consulte *Esticar a corrente na página 30*.

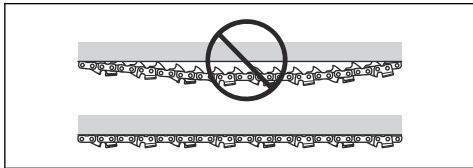

- Efetue a manutenção do equipamento de corte regularmente e mantenha-o corretamente lubrificado. Se a corrente da serra não estiver corretamente lubrificada, o risco de desgaste da

lâmina-guia, da corrente da serra e do pinhão da corrente aumenta.

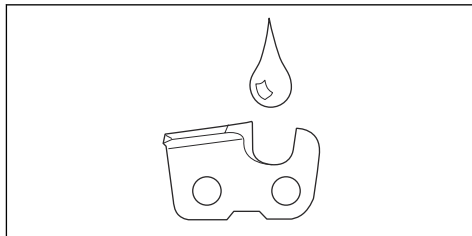

## GUARDE ESTAS INSTRUÇÕES

### Montagem

#### Introdução



**ATENÇÃO:** Certifique-se de que lê e compreende o capítulo sobre segurança antes de montar o produto.

#### Montar a cabeça de corte



**CUIDADO:** Certifique-se de que o eixo motriz no interior do eixo encaixa corretamente no recorte da cabeça de corte.

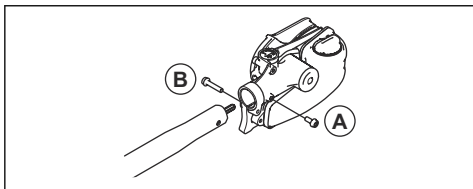

1. Desaperte o parafuso na cabeça de corte. (A)
2. Coloque a cabeça de corte no eixo de forma a que o parafuso (A) fique alinhado com orifício do eixo, conforme ilustrado.
3. Aperte manualmente o parafuso A. Certifique-se de que o parafuso A encaixa no orifício do eixo.
4. Aperte o parafuso A.
5. Aperte o parafuso B.

#### Montar a lâmina e a corrente

1. Desaperte a porca da lâmina e retire a cobertura de proteção.
2. Monte a lâmina sobre o perno da lâmina. Coloque a lâmina na sua posição mais atrás. Coloque a corrente por cima do pinhão e na ranhura da lâmina. Comece pela parte superior da lâmina.

3. Verifique se o fio dos elos de corte está voltado para a frente, na parte superior da lâmina.
4. Monte a cobertura e localize o pino do esticador da corrente (A) no orifício da lâmina. Certifique-se de que os elos de acionamento da corrente encaixam corretamente no pinhão (B) e que a corrente está localizada na ranhura da lâmina (C). Aperte a porca da barra manualmente.

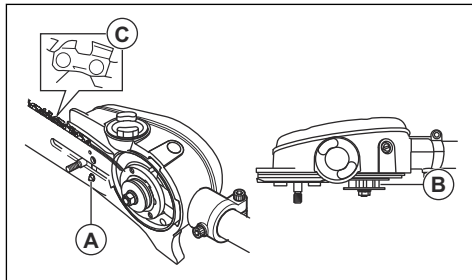

5. Estique a corrente, apertando com o auxílio da chave universal o parafuso esticador da corrente, no sentido horário. A corrente deve ser esticada até já não estar frouxa na parte inferior da lâmina.

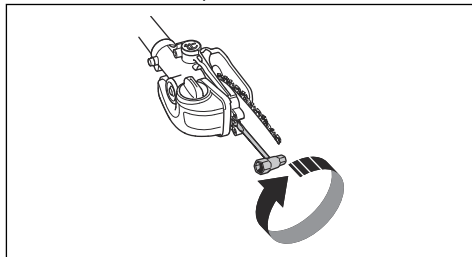

6. A corrente está correctamente esticada quando não mais estiver frouxa na parte inferior da lâmina e ainda possa ser girada facilmente com a mão. Aperte bem as porcas da lâmina com a chave universal ao mesmo tempo que segura a extremidade da lâmina.

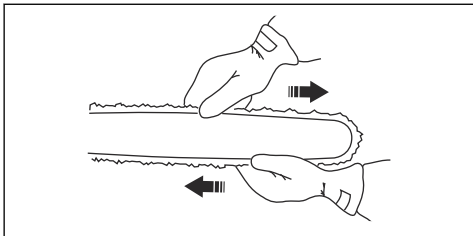

7. Numa corrente nova, a tensão deverá ser controlada constantemente até concluir a rodagem. Verifique a tensão da corrente regularmente. Uma corrente correcta significa boa capacidade de corte e longa vida útil.

## Montar a proteção

1. Monte a proteção no eixo. Certifique-se de que a proteção está montada numa posição adjacente à cabeça da lâmina.
2. Fixe a proteção ao veio com um parafuso.

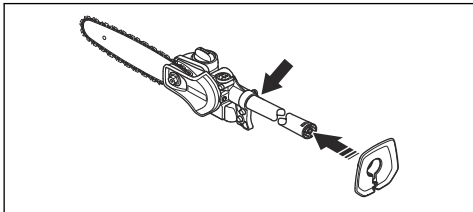

## Montar o anel de suspensão

1. Instale o anel de suspensão entre o punho traseiro e o punho fechado. Posicione o anel suspenso de forma a que o produto fique equilibrado e confortável para trabalhar.

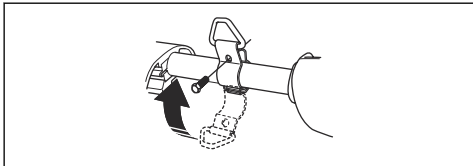

## Ajustar a correia

Utilize sempre a correia quando utilizar o produto. A correia permite um controlo máximo durante a utilização do produto. A correia permite reduzir o risco de cansaço nos braços e nas costas.

1. Pegue no suporte.
2. Prenda o produto ao gancho de suspensão da correia.
3. Ajuste o comprimento da correia até que o gancho de suspensão fique mais ou menos nivelado com a sua anca direita.

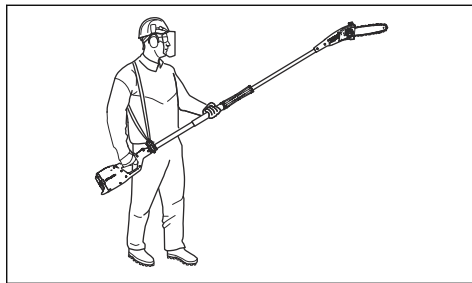

**ATENÇÃO:** Se ocorrer uma emergência, solte o produto e deixe-o cair para o chão.

## Abastecer com óleo

1. Abra o tampão do óleo na parte superior da cabeça da lâmina.

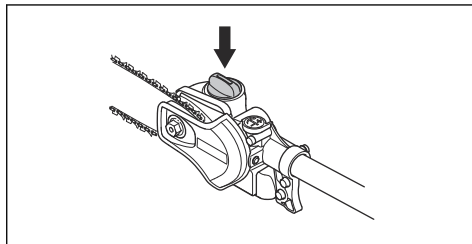

2. Encha com óleo de corrente da serra.
3. Encaixe novamente o tampão.

## Funcionamento

### Introdução



**ATENÇÃO:** Certifique-se de que lê e compreende o capítulo sobre segurança antes de usar o produto.

### Verificar antes de ligar

1. Inspeccione a área de trabalho. Remova objectos que possam ser lançados.
2. Examine o acessório de corte. Nunca utilize equipamentos rombos, com fissuras ou danificados.



3. Verifique se a máquina está em perfeito estado.
4. Verifique se todos os parafusos e parafusos estão apertados correctamente.
5. Certifique-se de que a corrente está devidamente lubrificada. Consulte *Lubrificar o equipamento de corte na página 30*.
6. Certifique-se de que o acessório de corte para quando liberta o interruptor de alimentação/ aceleração.
7. Utilize o produto apenas para as funções a que o mesmo se destina.
8. Certifique-se de que o punho e as funcionalidades de segurança estão em boas condições. Nunca utilize uma máquina à qual faltem peças ou que tenha sido modificada relativamente às especificações.

## Utilizar o produto



**ATENÇÃO:** Nunca ative o interruptor de alimentação/aceleração sem estar a visualizar completamente o acessório de corte.



**ATENÇÃO:** Este produto tem um longo alcance. Certifique-se de que não se encontra qualquer pessoa ou animal num raio de 15 m quando o produto se encontra em funcionamento.



**ATENÇÃO:** Este produto não está eletricamente isolado. Se o produto entrar em contacto com cabos elétricos de alta tensão ou se se aproximar dos mesmos, pode provocar morte ou ferimentos graves. A electricidade pode fluir de um ponto para outro sob a forma de arco voltaico. Quanto mais alta for a tensão, maior será a distância que a electricidade pode percorrer. A electricidade pode também percorrer ramos e outros objectos, especialmente se estiverem molhados. Mantenha sempre uma distância mínima de 10 m entre o produto e os cabos elétricos de alta tensão e/ou objetos em contacto com os mesmos. No caso de ser obrigado a trabalhar com uma distância de segurança mais curta, contacte sempre a empresa de fornecimento de energia eléctrica em causa, para assegurar que a tensão seja desligada antes de iniciar o seu trabalho.



**ATENÇÃO:** Respeite os regulamentos de segurança aplicáveis para trabalhos realizados na proximidade de cabos de electricidade suspensos.



**ATENÇÃO:** Nunca se coloque diretamente por baixo de um ramo durante as operações de corte. Isto pode provocar ferimentos pessoais graves ou mesmo fatais.

- Para obter um melhor equilíbrio, segure o produto o mais perto possível do corpo.
- Certifique-se que a ponta não toca no chão.
- Não tente forçar o trabalho e mova-se a uma velocidade regular de modo a que os ramos sejam cortados por igual.
- Liberte sempre o interruptor de alimentação/ aceleração após cada utilização. Longos períodos à velocidade/aceleração máxima sem carga no motor podem provocar danos graves no motor.
- Trabalhe sempre à velocidade/aceleração máxima.
- Tenha muito cuidado ao trabalhar perto de cabos elétricos suspensos. A queda de ramos pode resultar em curto-circuito.
- Sempre que possível, posicione-se de modo a que possa fazer o corte em ângulos retos relativamente ao ramo.

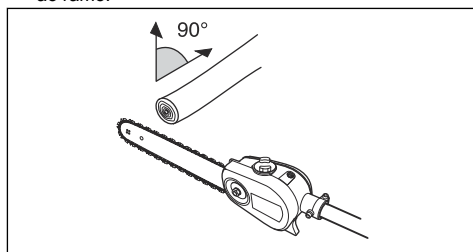

- Não trabalhe com o eixo esticado imediatamente à sua frente (como uma cana de pesca) uma vez que isso aumenta o peso aparente do acessório de corte.

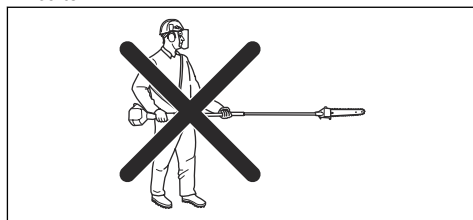

- Corte os ramos de maiores dimensões em secções, para que tenha um melhor controlo sobre o sítio onde estes caem.

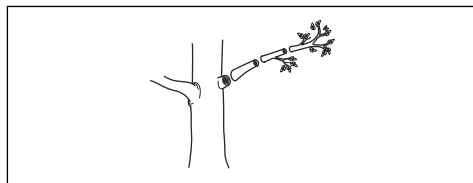

- Nunca corte pela saliência existente no cerne do ramo, uma vez que isso abranda a regeneração e aumenta o risco de ataque por fungos.

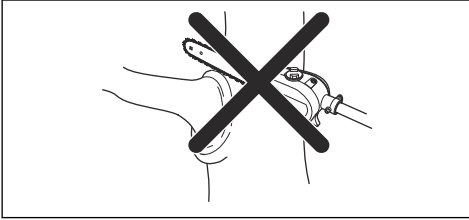

- Utilize o batente existente na base da cabeça de corte para proporcionar apoio durante o corte. Isto ajuda a evitar que o acessório de corte "salte" no ramo.

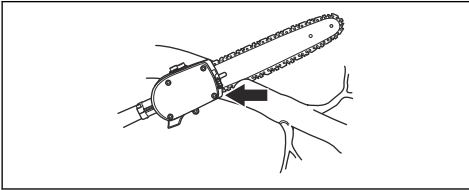

- Faça um corte inicial na parte inferior do ramo antes de cortar através do ramo. Isto evita a rotura da casca, o que poderia provocar uma regeneração lenta e causar danos permanentes à árvore. O corte não deve ter uma profundidade superior a 1/3 da espessura do ramo para evitar o encravamento. Mantenha a corrente em funcionamento enquanto retira o acessório de corte do ramo para evitar o respetivo encravamento.

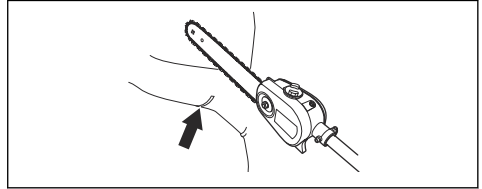

- Utilize a correia para suportar o peso da máquina e facilitar o manuseamento.
- Certifique-se de que mantém a estabilidade e de que pode trabalhar sem ser condicionado por ramos, pedras e árvores.

## Manutenção

### Introdução

Seguem abaixo algumas instruções gerais de manutenção. Se necessitar de maiores informações, consulte uma oficina autorizada.

### Efetuar a manutenção do acessório

#### Verificar a corrente da serra

Inspeccione a corrente da serra diariamente.

- Certifique-se de que não existem fissuras nos rebites e nos elos.

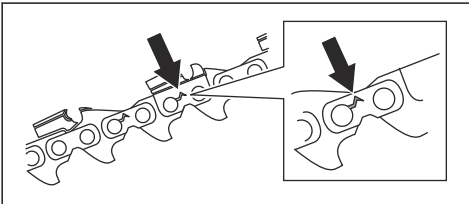

- Verifique se a corrente da serra está rígida.
- Compare a corrente da serra existente com uma corrente da serra nova para verificar se os rebites e os elos apresentam desgaste.
- Substitua a corrente da serra se apresentar alguma das condições acima indicadas.

- Substitua a corrente da serra se o comprimento dos dentes de corte tiver diminuído para apenas 4 mm (0,16 pol.) devido a desgaste

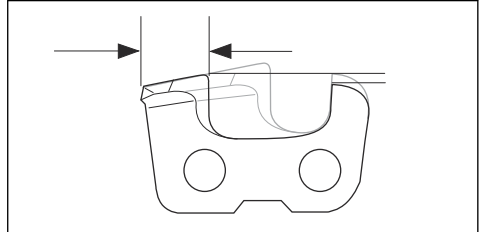

#### Verificar o pinhão da corrente

- Verifique regularmente o nível de desgaste do pinhão da corrente. Substitua-o caso apresente desgaste anormal.

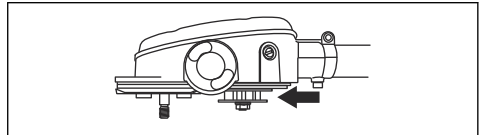

## Verificar a lâmina-guia

1. Certifique-se de que o canal de óleo não está obstruído. Limpe se for necessário.

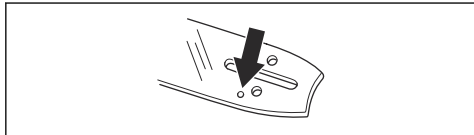

2. Verifique se existem rebarbas nas extremidades da lâmina-guia. Retire as rebarbas com uma lima.

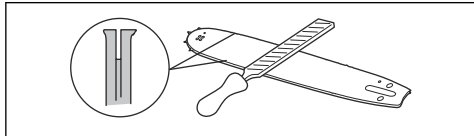

3. Limpe a ranhura na lâmina-guia.

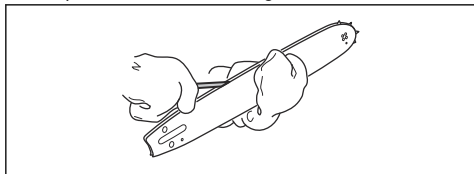

4. Verifique se a ranhura na lâmina-guia apresenta sinais de desgaste. Se necessário, substitua a lâmina-guia.

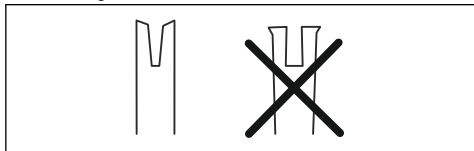

5. Verifique se a ponta da lâmina-guia está irregular ou muito desgastada.

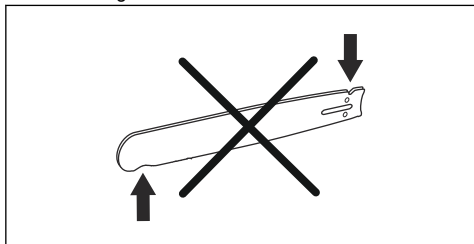

6. Certifique-se de que o rolete da lâmina roda facilmente e que o orifício de lubrificação do rolete da lâmina não está obstruído. Limpe e lubrifique se necessário.



7. Rode a lâmina-guia diariamente de modo a aumentar o respectivo ciclo de vida.

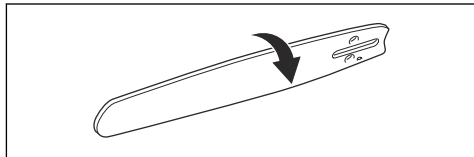

## Para afiar a corrente da serra

### Informações sobre a lâmina-guia e a corrente da serra

Substitua uma lâmina-guia ou corrente da serra gasta ou danificada pelas combinações de lâmina-guia e corrente da serra que recomendamos. Isto é importante para manter as funções de segurança do equipamento de corte. Consulte *Acessórios na página 33* para obter uma lista das combinações de lâmina e corrente de substituição recomendadas.

- Comprimento, pol./cm.

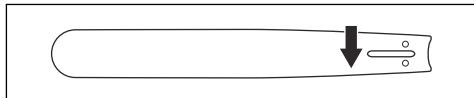

- Número de dentes no rolete (T).

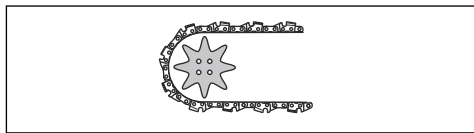

- Passo da corrente, pol. A distância entre os elos de acionamento da corrente da serra deve estar alinhada com a distância dos dentes no rolete e no pinhão.

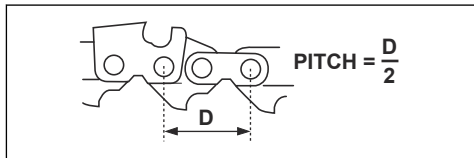

- Total de elos de condução (unid). Cada comprimento de lâmina fornece, em combinação

com o passo da corrente e com o total de dentes no rolete da lâmina um número determinado de elos de acionamento.

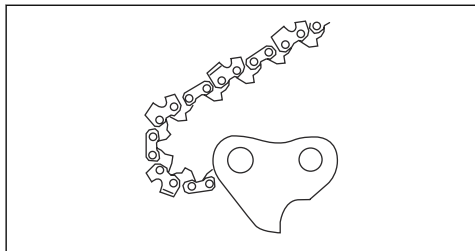

- Largura da ranhura da lâmina, pol./mm. A ranhura da lâmina-guia deve estar ajustada à largura dos elos de acionamento da corrente.

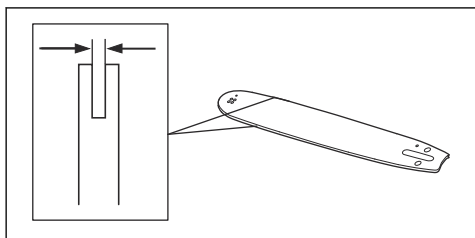

- Orifício de lubrificação da corrente e orifício da cavilha do esticador da corrente. A lâmina-guia deve ficar alinhada com o produto.

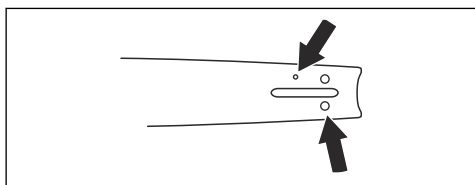

- Largura dos elos de acionamento, mm/pol.

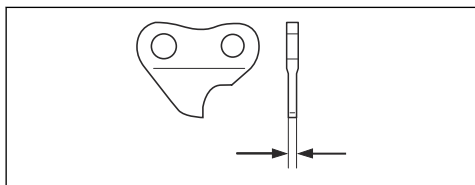

### Informações gerais sobre como afiar os dentes de corte

Não use uma corrente da serra romba. Se a corrente da serra estiver romba, tem de aplicar mais pressão para empurrar a lâmina-guia através da madeira. Se a

corrente da serra estiver demasiado romba, não existirá serradura mas sim serrim.

Uma corrente de serra afiada avança facilmente através da madeira e a serradura torna-se longa e espessa.

O componente cortante da corrente da serra, o cortador, é composto pelo dente de corte (A) e a abertura de corte (B). A diferença de altura entre os dois proporciona a profundidade de corte (definição da abertura de corte).

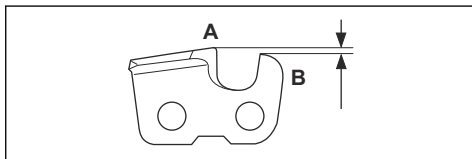

Quando afiar um dente de corte, lembre-se do seguinte:

- Ângulo de afiação.

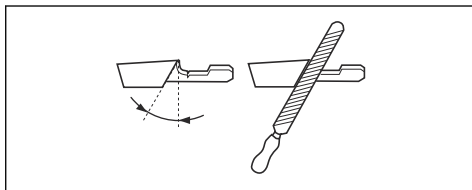

- Ângulo de corte.

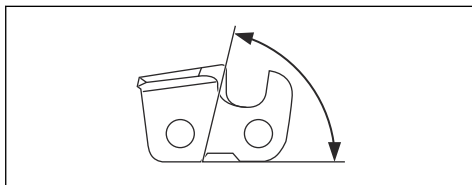

- Posição da lima.

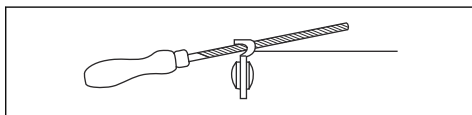

- Diâmetro da lima redonda.

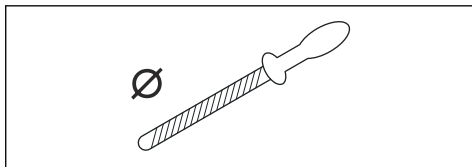

Não é fácil afiar corretamente uma corrente da serra sem o equipamento adequado. Utilize o calibrador de lima recomendado. Tal ajudará a manter o máximo desempenho de corte e um risco de retrocesso mínimo.



**ATENÇÃO:** O risco de retrocesso aumenta muito se não seguir as instruções de afiação.

**Nota:** Consulte *Especificações técnicas na página 32* para obter informações sobre a afiação da corrente da serra.

### Para afiar os dentes de corte

1. Utilize uma lima redonda e um calibrador de lima para afiar os dentes de corte.

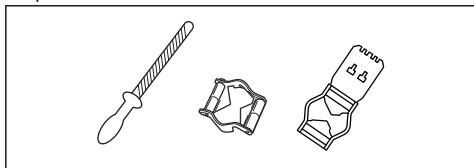

**Nota:** Consulte *Especificações técnicas na página 32* para obter informações sobre a lima e o calibrador que recomendamos para a corrente da serra.

2. Certifique-se de que a corrente da serra está corretamente esticada. Uma corrente da serra sem a tensão correta desloca-se de um lado para o outro. Isto não facilita a afiação da corrente da serra. Consulte *Esticar a corrente na página 30* para obter instruções.

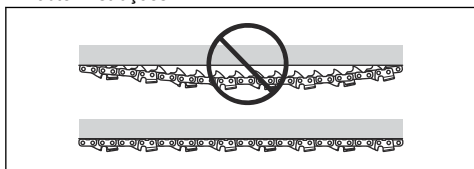

3. Mova a lima a partir da parte interior dos dentes de corte para fora. Diminua a pressão no movimento de retorno.

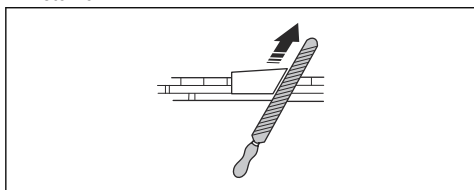

4. Primeiro, remova o material de afiação em todos os dentes de um lado.
5. Rode o produto e remova o material de afiação do outro lado.
6. Certifique-se de que todos os dentes de corte ficam com o mesmo comprimento quando retira o material de afiação.

7. A corrente da serra está gasta quando os dentes de corte diminuem para 4 mm (0,16"). Substitua a corrente da serra.

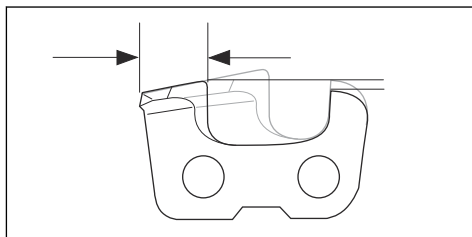

### Informações gerais sobre como ajustar a definição da abertura de corte

A definição da abertura de corte (C) diminui quando afia o dente de corte (A). Para manter o desempenho de corte máximo tem de retirar o material de afiação da abertura de corte (B) para receber a definição da abertura de corte recomendada. Consulte *Especificações técnicas na página 32* para obter instruções sobre como receber a definição da abertura de corte correta para a corrente da serra.

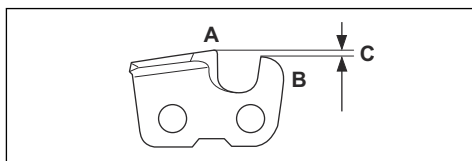

**ATENÇÃO:** O risco de retrocesso aumenta se a definição da abertura de corte for demasiado grande!

### Para ajustar a definição da abertura de corte

Antes de ajustar a definição da abertura de corte ou afiar os dentes de corte, consulte *Para afiar os dentes de corte na página 29* para obter instruções. Recomendamos que a definição da abertura de corte seja ajustada a cada três operações de afiação dos dentes de corte.

**Nota:** Esta recomendação aplica-se apenas se o comprimento dos dentes de corte não diminuir demasiado.

Recomendamos que utilize a nossa ferramenta de abertura de corte para obter a definição e o ângulo corretos para a abertura de corte.

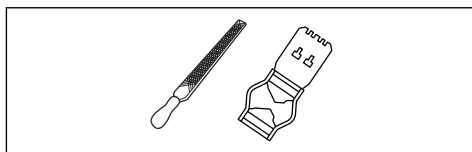

1. Utilize uma lima plana e uma ferramenta de abertura de corte para ajustar a definição da abertura de corte. Utilize apenas a ferramenta de abertura de corte recomendada para obter a definição e o ângulo corretos para a abertura de corte.
2. Coloque a ferramenta de abertura de corte na corrente da serra.

**Nota:** Consulte a embalagem da ferramenta de abertura de corte para obter mais informações sobre como utilizar a ferramenta.

3. Utilize a lima plana para remover a parte da abertura de corte que se estende ao logo da ferramenta de abertura de corte.

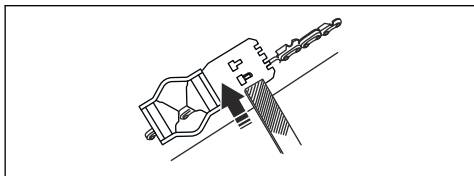

**Nota:** A definição da abertura de corte está correta quando não sente resistência ao passar a lima ao longo da ferramenta de abertura de corte.

### Esticar a corrente



**ATENÇÃO:** Uma corrente de serra insuficientemente esticada pode provocar um salto da corrente, o que pode acarretar em sérias lesões, até mesmo mortais.

Quanto mais usar uma corrente de serra, mais comprida ela fica. É importante que ajuste o equipamento de corte após essa modificação. A tensão da corrente deverá ser controlada a cada abastecimento de combustível. Em geral é recomendável esticar-se a corrente ao máximo possível, mas não deve estar tão tensa que não se possa girar a corrente facilmente à mão.

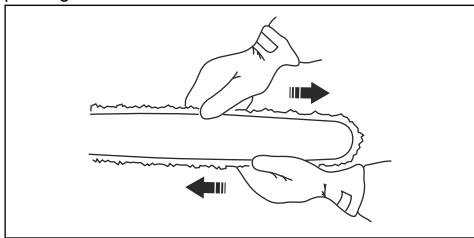

**Nota:** Uma corrente nova requer um período de rodagem. Durante este período, verifique a tensão da corrente com maior frequência.

1. Desaperte a porca da lâmina com uma chave.

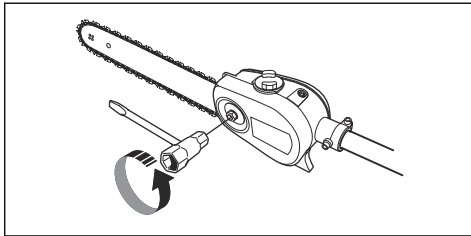

2. Levante a ponta da lâmina e estique a corrente, apertando o parafuso de tensão da corrente com a ajuda da chave combinada. Estique a corrente até que esta deixe de estar frouxa na parte inferior da lâmina.

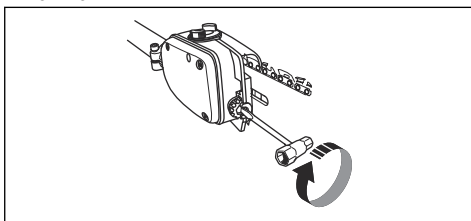

3. Utiliza a chave combinada para apertar a porca da lâmina ao mesmo tempo que segura a ponta da lâmina. Verifique que consegue puxar livremente a corrente da serra com a mão.

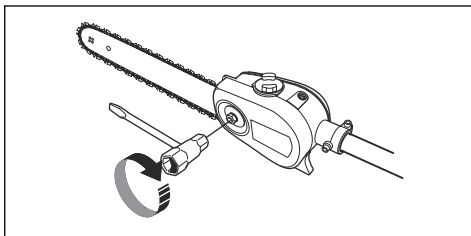

### Lubrificar o equipamento de corte



**ATENÇÃO:** Lubrificação insuficiente do equipamento de corte pode ocasionar um rompimento da corrente que por sua vez pode causar sérias lesões, até mesmo mortais.



**ATENÇÃO: Não use óleo usado!** O óleo usado é perigoso para as pessoas, para o produto e para o ambiente.

### Óleo de corrente

- O óleo de corrente deve aderir bem à mesma e possuir boas características de fluidez, independentemente de um verão muito quente ou inverno de frio intenso.

- Como fabricantes de motosserras, desenvolvemos um óleo de corrente otimizado que, além da sua base vegetal, é biodegradável. Recomendamos o uso do nosso óleo para um máximo de vida útil, beneficiando a corrente e o meio ambiente.
- Caso o nosso óleo de corrente não esteja disponível, recomendamos óleo de corrente comum.
- Em áreas onde não esteja disponível óleo especificamente para a lubrificação de correntes de serra, pode ser utilizado o óleo de transmissão EP 90 usual.

A bomba de óleo está predefinida de fábrica para satisfazer a maioria dos requisitos de lubrificação. Um depósito de óleo cheio dura cerca de metade do tempo de um depósito de combustível cheio. Por essa razão, verifique regularmente o nível do óleo no depósito de óleo para evitar danos que possam ocorrer devido à falta de lubrificação na corrente da serra e na lâmina.

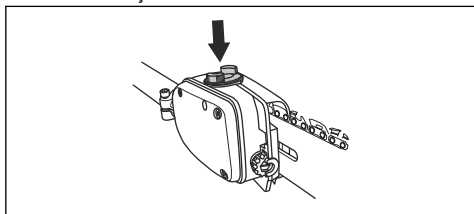

### Verificar a lubrificação da corrente

1. Verifique a lubrificação da corrente a cada abastecimento de combustível. Com a ponta da lâmina a uma distância de aprox. 20 cm (8 pol.), aponte para um objecto sólido e claro. Após 1 minuto a funcionar com uma aceleração a 75%, deve existir uma linha visível de óleo na superfície clara.

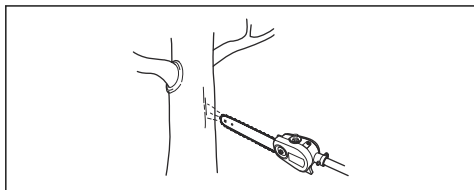

### Ajustar a lubrificação da corrente

Ao cortar madeira seca ou espécies de árvores duras, poderá ser necessário aumentar a lubrificação. Verifique regularmente o nível no depósito de óleo. Lembre-se de

que um maior nível de fluxo de óleo também aumenta o consumo de óleo.

- Rode o parafuso de regulação no sentido horário para aumentar o fluxo de óleo.

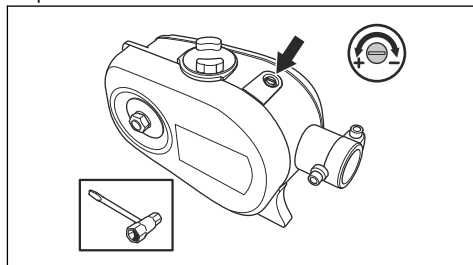

- Rode o parafuso de regulação no sentido anti-horário para reduzir o fluxo de óleo.

### Realizar uma verificação se a lubrificação não funcionar

1. Verifique se o canal do óleo de corrente na lâmina está aberto. Limpe-a se for necessário.

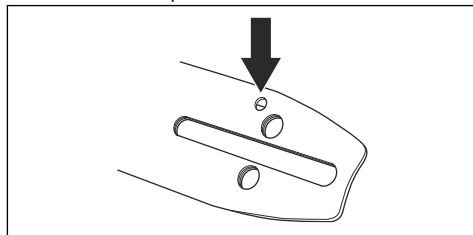

2. Verifique se o canal do óleo na caixa de engrenagem está limpo. Limpe-a se for necessário.
3. Verifique se o pinhão da ponta da lâmina roda livremente. Se a lubrificação da corrente não funcionar após a realização das verificações acima, contacte a sua oficina autorizada.

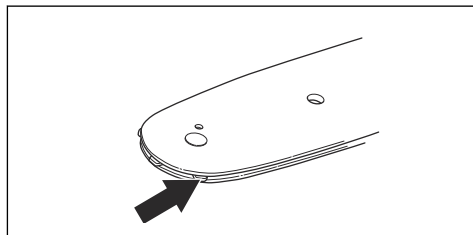

## Especificações técnicas

### Especificações técnicas para produtos alimentados a gasolina

	PAX1100	PAX730
<b>Sistema de lubrificação</b>		
Capacidade do depósito de óleo, l	0,15	0,15
<b>Peso</b>		
Peso, kg	1,4	1,3
<b>Emissões de ruído<sup>7</sup></b>		
Nível de potência sonora na velocidade máxima (em conformidade com a norma EN ISO 22868), dB (A)	111	112
Nível de potência sonora garantido dB (A)	113	114
<b>Níveis acústicos<sup>8</sup></b>		
Nível de pressão sonora equivalente, ao nível do ouvido do utilizador, medido de acordo com as normas EN ISO 11806 e ISO 22868, dB(A)		
Equipado com acessório aprovado (original)	95	97
<b>Níveis de vibração<sup>9</sup></b>		
Níveis de vibração nos punhos, medidos de acordo com a norma EN ISO 22867, m/s <sup>2</sup>		
Equipado com acessório aprovado (original), esquerda/direita	3,2/2,8	4,1/4,7

### Especificações técnicas para produtos alimentados a bateria

	325iLK + Acessório para podadora PAX1100	325iLK + Acessório para podadora PAX730
<b>Sistema de lubrificação</b>		
Capacidade do depósito de óleo, l	0,15	0,15
<b>Peso</b>		
Peso, kg (bateria BLi200 incluída)	3,7+1,4	3,7+1,3

<sup>7</sup> Os dados comunicados relativamente ao nível de potência sonora têm uma dispersão típica (desvio padrão) de 2 dB(A).

<sup>8</sup> os dados registados para o nível de pressão sonora equivalente para a máquina têm uma dispersão estatística típica (desvio padrão) de 1 dB(A).

<sup>9</sup> os dados comunicados relativamente ao nível de vibração equivalente têm uma dispersão estatística típica (desvio padrão) de 1 m/s<sup>2</sup>.



	325iLK + Acessório para podadora PAX1100	325iLK + Acessório para podadora PAX730
<b>Emissões de ruído<sup>10</sup></b>		
Nível de potência sonora medido, dB (A)	97	101
<b>Níveis acústicos<sup>11</sup></b>		
Nível de pressão sonora, ao nível do ouvido do utilizador, medido de acordo com a norma ISO 22868, dB(A)		
Equipado com acessório aprovado (original)	87	94
<b>Níveis de vibração<sup>12</sup></b>		
Níveis de vibração nos punhos, medidos de acordo com a norma EN 62841-1, m/s <sup>2</sup>		
Equipado com acessório aprovado (original), esquerda/direita	2,4/1,6	2,2/2,1

## Acessórios

### Combinações de lâmina guia e corrente da serra

As combinações abaixo são aprovadas.

Barra guia			Corrente da serra	
Comprimento, pol.	Passo, mm/pol.	Corte, mm/pol.	Tipo	Comprimento, número de elos de acionamento
10	9,5%	1,3/0,050	Husqvarna H37	40
12	9,5%	1,3/0,050	Husqvarna H37	45

### Calibração da corrente da serra e calibrador de lima

Utilize o calibrador de lima recomendado para obter os ângulos de afiação corretos. Recomendamos usar







sempre o calibrador de lima recomendado para recuperar o gume afiado da corrente da serra.

Se não souber qual é a corrente da serra que possui no seu produto, contacte o seu revendedor com assistência técnica.

<sup>10</sup> Os dados comunicados relativamente ao nível de potência sonora para a máquina têm uma dispersão estatística típica (desvio padrão) de 3 dB(A) e foram medidos com o acessório original que debita o nível mais alto.

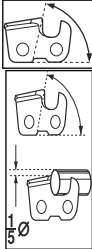
<sup>11</sup> Os dados comunicados relativamente ao nível de pressão sonora para a máquina têm uma dispersão estatística típica (desvio padrão) de 3 dB(A) e foram medidos com o acessório original que debita o nível mais alto.

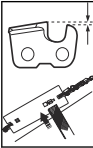
<sup>12</sup> Os dados comunicados relativamente ao nível de vibração têm uma dispersão estatística típica (desvio padrão) de 2 m/s<sup>2</sup>. Para comparar os níveis de vibrações de produtos a bateria e de combustão, utilize a calculadora de vibrações. <https://www.husqvarna.com/pt/servicos-solucoes/calculadora-vibracoes/>.

	 mm/pol.	 80°	 30°	 0°	 mm/pol.	 5796536-01
37	4,0 / 5/32	80°	30°	0°	0,65/0,025	5796536-01

---

## Declaração CE de conformidade

---

### Declaração CE de conformidade – para produtos alimentados a gasolina

A **Husqvarna AB**, SE-561 82 Huskvarna, Suécia, tel: +46-36-146500, declara que a serra da podadora, **Husqvarna PAX1100, PAX730**, com números de série de 2019 e posteriores (o ano é claramente indicado na etiqueta de tipo, seguido do número de série), cumpre as disposições constantes na DIRETIVA DO CONSELHO:

- de 17 de maio de 2006 "referente a máquinas" **2006/42/CE**
- de 8 de junho de 2011, referente à "restrição do uso de determinadas substâncias perigosas em equipamento elétrico e eletrônico" **2011/65/UE**

As seguintes normas foram aplicadas para produtos alimentados a gasolina:

**EN ISO 12100:2010, ISO 11680-1:2011, EN 50581:2012**

0404, RISE SMP Svensk Maskinprovning AB, Box 7035, SE-750 07 Uppsala, Suécia, realizou o exame CE de tipo em conformidade com a diretiva de máquinas (2006/42/CE), artigo 12, ponto 3b. O certificado para o exame CE de tipo em conformidade com o anexo IV, tem o número: **0404/18/2492**

Huskvarna, 2019-06-24



Per Gustafsson, Chefe de Desenvolvimento (representante autorizado da Husqvarna AB e responsável pela documentação técnica)

### Declaração de conformidade CE - para produtos alimentados a bateria

A **Husqvarna AB**, SE-561 82 Huskvarna, Suécia, tel: +46-36-146500, declara que a serra da podadora, **acessório Husqvarna PAX 1100, PAX730 com unidade de potência Husqvarna 325iLK** com números de série de 2019 e posteriores (o ano é claramente indicado na etiqueta de tipo, seguido do número de série), cumpre as disposições constantes na DIRETIVA DO CONSELHO:

- de 17 de maio de 2006 "referente a máquinas" **2006/42/CE**
- de 8 de junho de 2011, referente à "restrição do uso de determinadas substâncias perigosas em equipamento elétrico e eletrônico" **2011/65/UE**

As seguintes normas foram aplicadas para produtos alimentados a bateria:

**IEC 62841-1:2014, EN ISO 11680-1:2011, EN 50581:2012**

0404, RISE SMP Svensk Maskinprovning AB, Box 7035, SE-750 07 Uppsala, Suécia, realizou o exame CE de tipo em conformidade com a diretiva de máquinas (2006/42/CE), artigo 12, ponto 3b. O certificado para o exame CE de tipo em conformidade com o anexo IV, tem o número: **0404/18/2492**

Huskvarna, 2019-06-24



Per Gustafsson, Chefe de Desenvolvimento (representante autorizado da Husqvarna AB e responsável pela documentação técnica)



[www.husqvarna.com](http://www.husqvarna.com)

Instrucciones originales  
Instruções originais

1141203-30



2020-01-21